

## Zahradní party stan PREMIUM 4 x 10 m

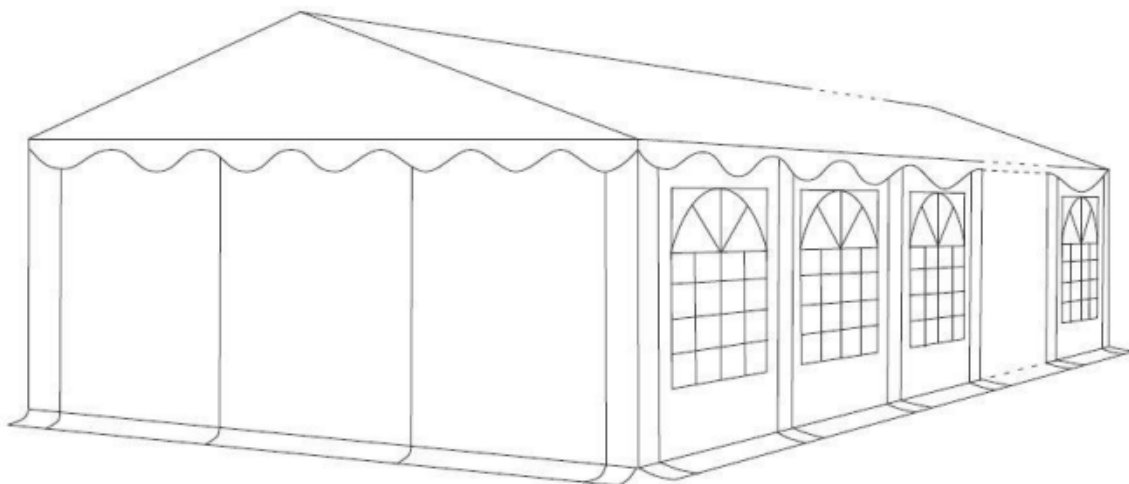

***Gratulujeme k zakoupení stanu od naší společnosti. Aby Vám stan dlouho přinášel radost a splnil Vaše očekávání, prostudujte si prosím před používáním následující návod, který poté pečlivě uschovejte pro možnost pozdějšího nahlédnutí. Pokud stan někomu půjčíte nebo darujete, vždy mu ho předejte včetně tohoto návodu. Produkt není určen pro komerční použití.***

- Před použitím stanu si pozorně přečtěte návod k sestavení a návod uschovejte pro pozdější použití.
- Dbejte na to, aby byl vhodný podklad.
- Pokud při vybalení vykazuje nějaké vady, tak ho nikdy nesestavujte a ihned kontaktujte obchod. Pokud postavíte stan z vadných dílů může následně dojít k poškození zdraví osob nebo poškození majetku, za které dodavatel nezodpovídá.
- Dbejte na předpovědi počasí, abyste stan mohli podle potřeby včas zabezpečit a/nebo rozebrat.
- Stany mají sloužit pro dočasný pobyt a měly by se při nepříznivém počasí rozebrat.
- Při použití vhodných topných těles je třeba dodržet vzdálenost minimálně 1,2 m od jakéhokoliv plachtového materiálu.
- Správným ukotvením se zvyšuje životnost jednotlivých dílů i stanu jako celku.
- Ukotvení se musí pravidelně kontrolovat, aby vždy byla zajištěna bezpečnost stanu, aby se předešlo poškození stanu a aby nebyly ohroženy osoby v okolí.
- Při sestavování stanu vždy noste helmu, rukavice a stabilní obuv.
- Při sněžení je nezbytné dbát na to, aby sníh byl z plachty pravidelně a včas odstraňován. Totéž platí při silných dešťových srážkách či zatížení jinými materiály.

### **Před prvním použitím:**















- Vybalte krabice a podle seznamu obsahu balení se přesvědčte, zda nechybí žádné díly.
- Kovové díly jsou výrobcem chráněny tenkým olejovým filmem.
- Může se stát, že některé díly budou naolejované příliš. V takovém případě prosím vezměte hadřík a olej setřete.
- Na první sestavování stanu si nechte o něco více času.
- Při každém dalším sestavování bude postup rychlejší.
- Při šroubování spojovacích prvků nepoužívejte nadměrnou sílu.



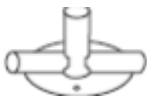





### **Čištění a skladování:**

- K čištění plachet nepoužívejte agresivní čisticí prostředky.
- Stačí použít lehký mýdlový roztok.
- Plíseň a skvrny vzniklé vlhkostí odstraňujeme jemným chlorovým roztokem.
- Dodržujte pokyny výrobce a chlorový roztok nejprve vyzkoušejte na místě, které není vidět.
- Stan by se neměl skládat a balit v mokřém stavu.
- Skladujte stan suchý.
- Neprovádějte žádné úpravy kovových tyčí.
- Při skladování stanu dbejte na to, aby na něm neležely žádné další předměty.

### **Pozor:**

- Každá země má vlastní předpisy pro budování mobilních stanů a nemobilních staveb. Zda pro váš účel použití jsou případně zapotřebí nějaká povolení, zjistíte na místním úřadě. V mnoha zemích je pro případné povolení rozhodující velikost stanu.

| číslo dílu | díl                           |  | 4 x 10 m |
|------------|-------------------------------|--|----------|
| 1          | Trubka 1930 mm s dírami       |    | 12       |
| 1a         | Trubka 257 mm                 |    | 12       |
| 2          | Trubka 1930 mm                |    | 29       |
| 3          | Střešní trubková výztuha 1810 |    | 6        |
| 4          | Trubka 1895 mm s dírami       |    | 12       |
| 5          | Třícestný kloub 120°          |    | 6        |
| 6          | Čtyřcestný kloub 120°         |    | 12       |
| 7          | Třícestná patka               |  | 2        |
| 7a         | Třícestná patka               |  | 2        |
| 8          | Třícestná spojka              |  | 8        |
| 9          | Spojka rovná                  |  | 2        |
| 10         | Kotvící kolík 8x300 mm        |   | 4        |
| 11         | Kotvící kolík 6x180 mm        |   | 12       |
| 12         | Kotvící kolík 4x160mm         |   | 44       |
| 13         | Gumička dlouhá (smyčka 14 cm) |   | 167      |
| 14         | Gumička krátká (smyčka 5 cm)  |   | 18       |

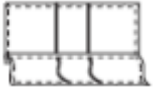
|    |                         |  |     |
|----|-------------------------|--|-----|
| 15 | Šňůra 3 m               |    | 4   |
| 16 | Šroub 50 mm             |    | 118 |
| 17 | Střešní háček           |     | 12  |
| 18 | Imbusový klíč           |    | 1   |
| 19 | Střešní drátová výztuha |    | 20  |
| 20 | Napínák                 |    | 10  |
| 21 | Kruhová příchytka       |    | 12  |
| 22 | Střecha                 |   | 1   |
| 23 | Bočnice                 |  | 10  |
| 24 | Čelo stanu              |  | 2   |

## Návod na montáž

Vyhledejte rovný poklad, na nějž stan umístíte. Vybalte kartony a zkontrolujte, zda obsahují veškeré zde uvedené díly. Před montáží otřete hadříkem z trubek zbytky tenké olejové vrstvy. V chladnějším počasí doporučujeme nechat stanovou plachtu nejprve dosáhnout pokojové teploty.

- Složte rám střechy: díly 5 a 6 namontujte na tyče (díly 1 a 2) a důkladně je připevněte pomocí šroubů.

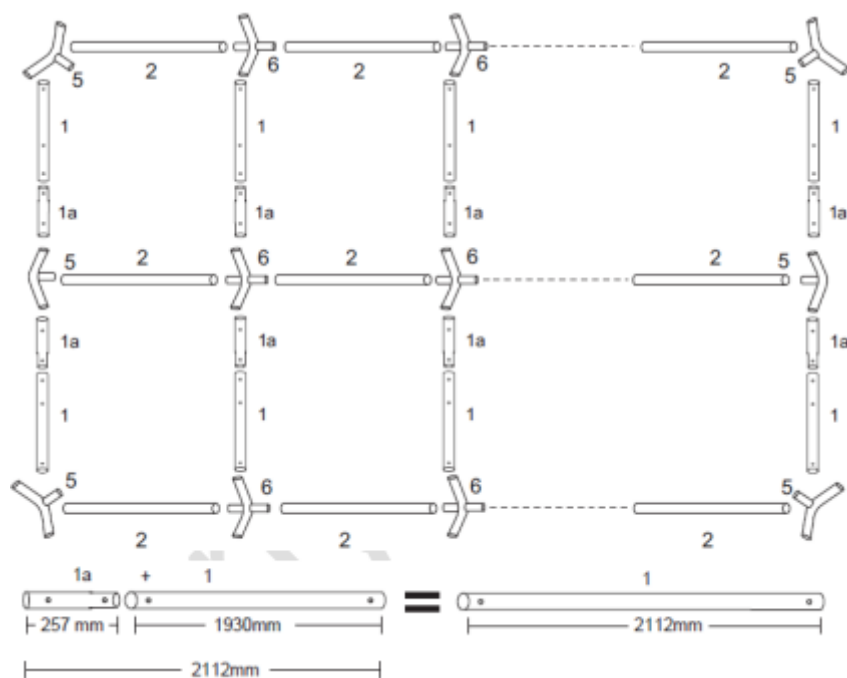

- Střešní konstrukci dodatečně stabilizujte pomocí napínáku (20) a ocelového lana (19). Připevněte střešní výztuhy (3) pomocí přichytky (21) k tyči (1).

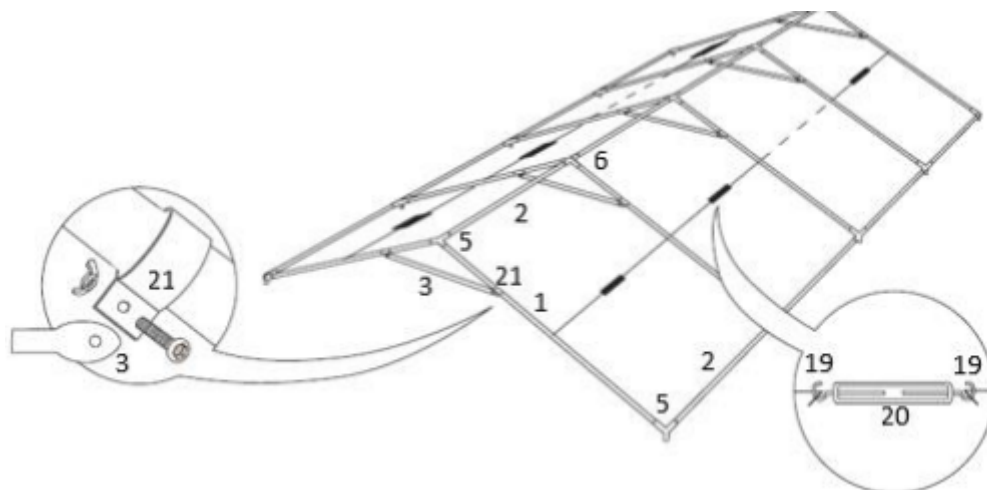

- Nadzdvihněte jednu stranu kostry stanu a nasadte na ni nohy (4). Položte na rám střechu (22) a připevněte ji pryžovými smyčkami (13). Dejte pozor, abyste pryžové smyčky nenapnuli příliš, a neztížili si tak instalaci druhé strany.

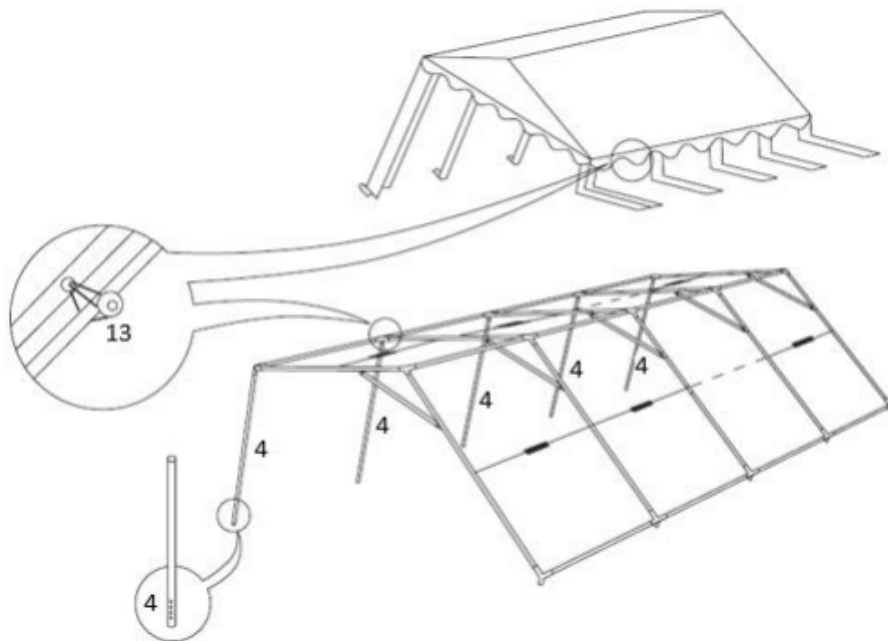

- Nasadte nohy na protilehlou stranu a na spodní konec namontujte patky (7, 7a a 8). Nohy stanu prosím postavte do svislé polohy, aby nedošlo k nadměrnému napětí štítových stěn. Střešní lemy připevněte k tyčím (4) pomocí háčků (17). Spodní rám následně doplňte příslušnými tyčemi (2) a spojkami (9). K připevnění patek k zemi použijte dlouhé hřeby do země (11).

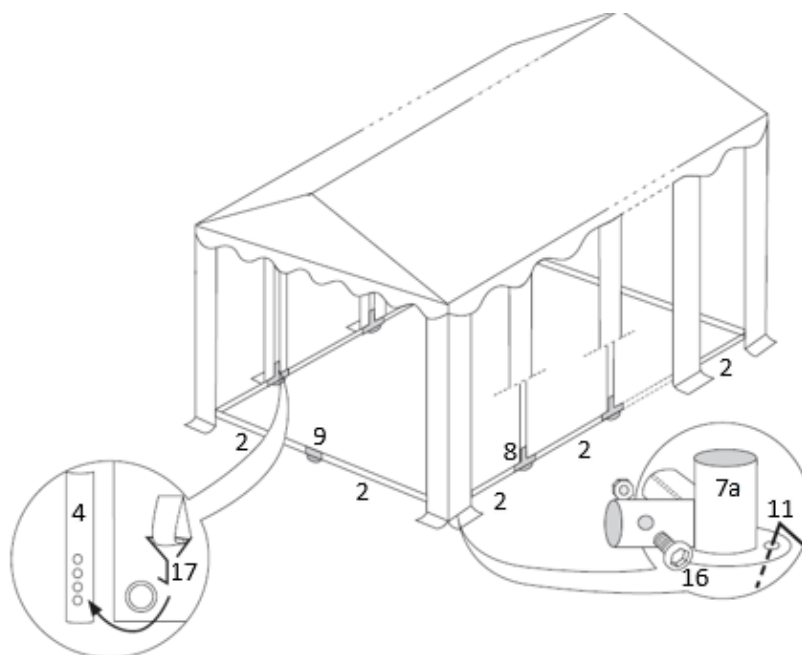

- Rozprostřete boční (23) a koncové stěny (24). Boční stěny připevněte pryžovými smyčkami (13) ke kostře, koncové stěny pak krátkými pryžovými smyčkami (14) přímo ke střeše. Pomocí krátkých hřebů do země (12) připevněte koncové stěny k zemi. Napínací šňůra (15) se natahuje z každého rohu stanu a k zemi se kotví pomocí dlouhých hřebů do země (10).

