

Sklokeramická varná deska



Gratulujeme k zakoupení varné desky od naší společnosti. Aby Vám deska dlouho přinášela radost a splnila Vaše očekávání, prostudujte si prosím před používáním následující návod, který poté pečlivě uschovejte pro možnost pozdějšího nahlédnutí. Pokud varnou desku někomu půjčíte nebo darujete, vždy mu ji předejte včetně tohoto návodu. Produkt není určen pro komerční použití.

- Po vybalení spotřebiče se ujistěte, že je neporušený a nebyl poškozen při přepravě.
- Před připojením spotřebiče se ujistěte, že jeho jmenovité napětí odpovídá vašemu napájení.
- Připojení k dobrému uzemňovacímu systému je nezbytné a povinné.
- Úpravy domovní instalace smí provádět pouze kvalifikovaný elektrikář. Nedodržení tohoto pokynu může mít za následek úraz elektrickým proudem nebo smrt.
- Nesprávná instalace jednotky může vést ke ztrátě záruky.
- Pokud plotýnka při vybalení vykazuje nějaké vady, tak ji nikdy neuvádějte do provozu a ihned kontaktujte obchod. Pokud i tak budete plotýnku používat, může následně dojít k poškození zdraví osob nebo poškození majetku, za které dodavatel nezodpovídá.
- Plotýnku vždy zapojte podle návodu, abyste zajistili, že bude vždy správně fungovat.
- Spotřebič je určen pouze pro použití v domácnosti. Nepoužívejte spotřebič k jakémukoliv jinému účelu, který k tomu není určen.
- Pokud plotýnku používají děti nebo je používána v jejich blízkosti, je nutný pečlivý dohled dospělé osoby.
- Pokud je plotýnka umístěna v dostupné blízkosti dětí, je nutné aby děti byli neustále pod dozorem a zamezilo se tomu, že si děti budou s plotýnkou hrát.
- Před čištěním, údržbou nebo zabalením plotýnky vytáhněte zástrčku ze zásuvky a nechte pečlivě vychladnout.
- Nevařte na popraskaném nebo rozbitém povrchu. Pokud se varná plocha rozbije nebo praskne, okamžitě spotřebič vypněte a obraťte se na kvalifikovaného elektrikáře.
- Během používání se přístupné části tohoto spotřebiče zahřívají a mohou způsobit popáleniny.
- Nedovolte, aby vaše tělo, oděv nebo jiné předměty (kromě vhodného nádobí) přišly do styku se sklokeramickým spotřebičem.
- Na spotřebiči nenechávejte žádné předměty ani nádobí.
- Na tento spotřebič v žádném případě nepokládejte hořlavé materiály nebo předměty.
- Nikdy nepoužívejte spotřebič k vytápění nebo ohřívání místnosti.
- Spotřebič je určen pouze pro domácí použití.

1. Zobrazení topné zóny
2. Ovládání výkonu / ovládání časovače
3. Ovládání bezpečnostního zámku
4. Ovládání zapnutí / vypnutí
5. Kontrola zvýšení výkonu

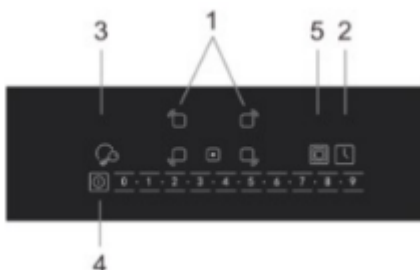

Ovládání reaguje na dotyk, takže nemusíte vyvíjet tlak.

- Používejte špičku prstu.
- Při každém zaregistrování dotyku se ozve pípnutí.
- Dbejte na to, aby byly ovládací prvky vždy čisté a suché a aby se jich nedotýkal žádný předmět nebo tkanina.

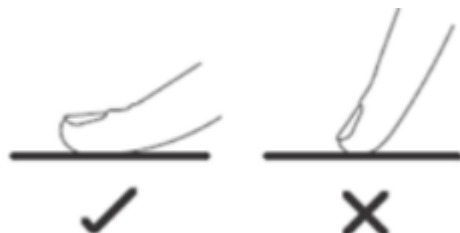

Dotykem tlačítka "Λ" nebo "V" zvolte stupeň vaření.
Stupeň vaření můžete kdykoli během vaření změnit.



Vypněte celou varnou desku dotykem na ovládání ON / OFF.



Nepoužívejte nádobí se zubatými hranami nebo zakřiveným dnem.



Ujistěte se, že je dno pánve hladké, že leží rovně na varné desce a že je stejně velké jako varná zóna. Pánve umístěte vždy uprostřed varné zóny.

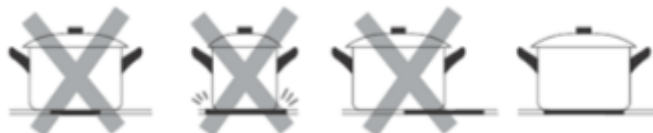

Hrnce vždy zvedejte z varné desky a netlačte na ně, protože by mohly poškrábat sklo.



Dotykem ovládacího prvku "0~9" zvolte nastavení ohřevu.

Pokud do 5 sekund nezvolíte nastavení ohřevu, varná deska se vypne.

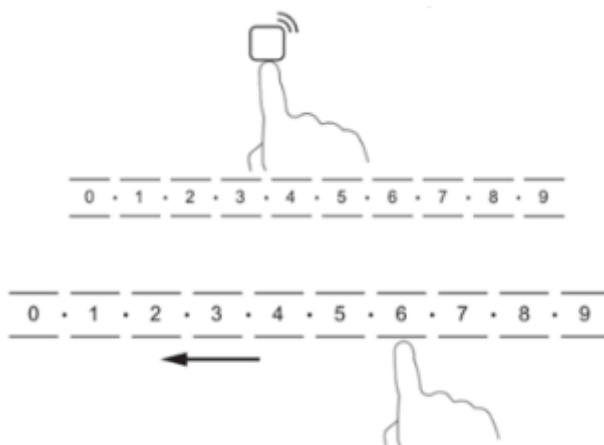

Celou varnou desku vypněte dotykem ovladače ON/OFF.



Instalace:

1. Vyřízněte pracovní plochu podle rozměrů uvedených na výkrese.
2. Pro účely instalace a používání je minimální vzdálenost kolem otvoru 50 mm.
3. Dbejte na to, aby tloušťka pracovní plochy byla alespoň 30 mm.
4. Pro pracovní plochu zvolte žáruvzdorný materiál, abyste se vyhnuli deformaci způsobené tepelným zářením.

A=480 mm
B=560 mm
C=50 mm (min.)
D=50 mm (min.)
E=50 mm (min.)
F=50 mm (min.)

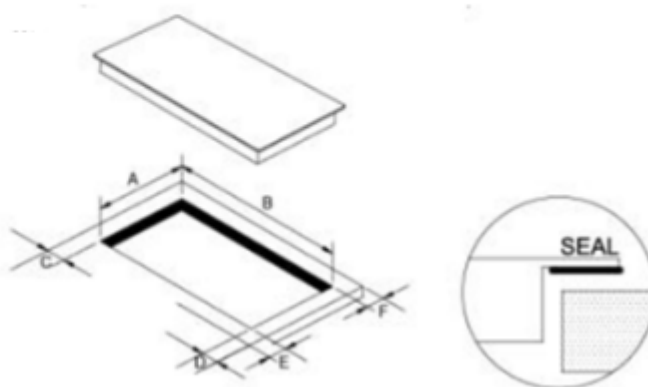

5. Varná deska by měla být umístěná vodorovně.

A=50 mm (min.)
B=50 mm (min.)

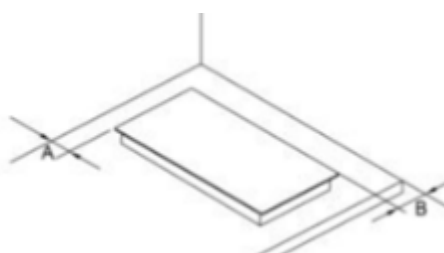

6. Za všech okolností dbejte na to, aby byla varná deska dobře větraná a aby nebyl zablokován přívod a odvod vzduchu.
7. Minimální vzdálenost mezi varnou deskou a skříňkou na nádobí je 1,5 m.
8. Nad varnou deskou by mělo být alespoň 76 cm.

A=760 mm
B=50 mm (min.)
C=30 mm (min.)

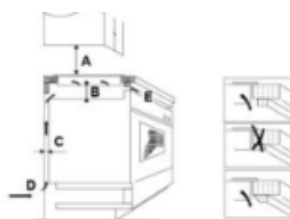

OCHRANA ŽIVOTNÍHO PROSTŘEDÍ:



Přístroj, jeho příslušenství a obal zlikvidujte šetrně k životnímu prostředí. Nevhazujte jej do domovního odpadu. V rámci EU tento symbol označuje, že výrobek nesmí být likvidován společně s domácími odpady. Tento výrobek obsahuje cenné recyklovatelné materiály a měl by být předán do recyklačního systému, aby bylo chráněno životní prostředí a lidské zdraví, které by mohlo být poškozeno nekontrolovanou likvidací odpadu. Výrobek prosím zlikvidujte pomocí příslušných sběrných systémů nebo výrobek předejte k likvidaci tam, kde jste ho koupili. Odtud pak bude předá k recyklaci.