

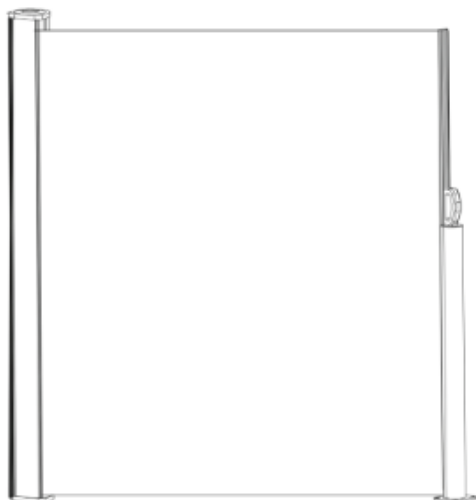







Výsuvná boční zástěna

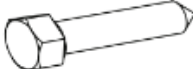

Gratulujeme k zakoupení boční zástěny od naší společnosti. Aby Vám zástěna dlouho přinášela radost a splnila Vaše očekávání, prostudujte si prosím před používáním následující návod, který poté pečlivě uschovejte pro možnost pozdějšího nahlédnutí. Pokud boční zástěnu někomu půjčíte nebo darujete, vždy mu ji předejte včetně tohoto návodu. Produkt není určen pro komerční použití.

- Před montáží zástěny si pečlivě prostudujte tento návod.
- Zástěnu vždy sestavujte podle návodu, abyste zajistili, že bude správně fungovat.
- Pokud zástěna při vybalení vykazuje nějaké vady, tak ji nikdy nesestavujte a ihned kontaktujte obchod. Pokud postavíte zástěnu z vadných dílů může následně dojít k poškození zdraví osob nebo poškození majetku, za které dodavatel nezodpovídá.
- Neměla by se smotávat do pouzdra vlhká, aby se zabránilo vzniku plísní.
- Nikdy nepokračujte v tahu, pokud jste dosáhli maximální délky vysunutí.
- Nepoužívejte ani neskladujte zástěnu v blízkosti otevřeného ohně nebo hořlavých chemikálií.
- K údržbě zástěny použijte vlhký hadřík a vysušte pak dosucha.
- Nepoužívejte bělidla ani drátěnky.
- Obalové materiály, jako je fólie, sáčky a pěna, uchovávejte mimo dosah kojenců a dětí.
- Čas od času šrouby zkontrolujte a v případě potřeby je dotáhněte.
- Pokud se v okolí pohybují děti musí být stále pod dohledem dospělých.
- Nepřeklánějte se přes zástěnu ani na ni nevyvíjejte tlak shora a z boku.

	Označení		Rozměry	Počet kusů
A	Box na markýzu		300 x 180 cm 300 x 200 cm 300 x 160 cm	1 x 1 x 1 x
B	Sloupky markýz s montáží na zem		300 x 180 cm 300 x 200 cm 300 x 160 cm	1 x 1 x 1 x
C	Hmoždinka		M10 x 50 mm	4 x
D	Šroub se šestihrannou hlavou		M6 x 50 mm	4 x
E	Podložka		M6	4 x
F	Hmoždinka		M10 x 50 mm	4 x
G	Šroub se šestihrannou hlavou		M8 x 70 mm	4 x
H	Podložka		M8	4 x

Vrtačka s vrtákem Ø 10 mm

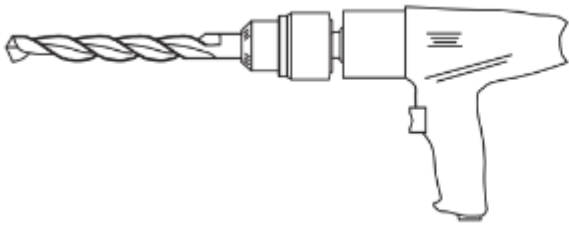

Metr 400 cm

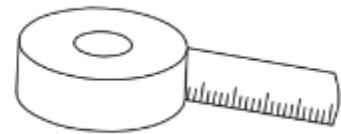

Klíč velikosti M10



Šroubovák

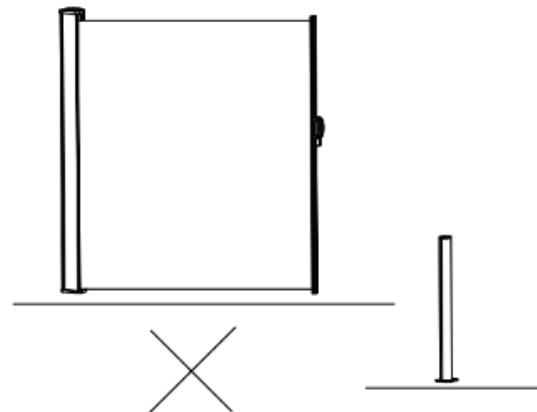
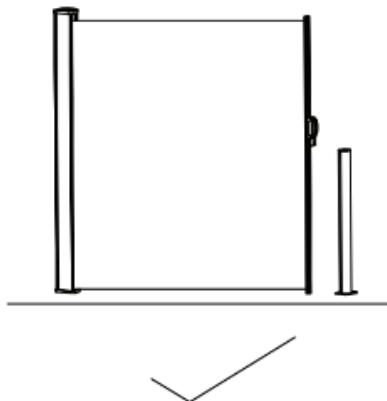
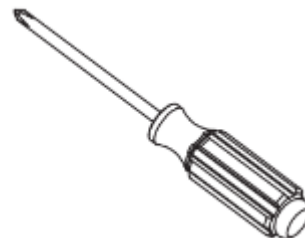

Pozor: Základní deska a madlo boční markýzy musí být přesně v jedné linii.

1. Přeneste pozice na vyvrtání otvorů pro box na zástěnu na zeď.
 Vyvrtejte vyznačené otvory do hloubky přibližně 45 mm vrtákem do zdi o průměru 10 mm.
 Nyní do vyvrtaných otvorů vložte hmoždinky M10 x 50 mm.
 Poté vložte šestihranné šrouby s podložkami do vzdálenosti přibližně 7 mm.

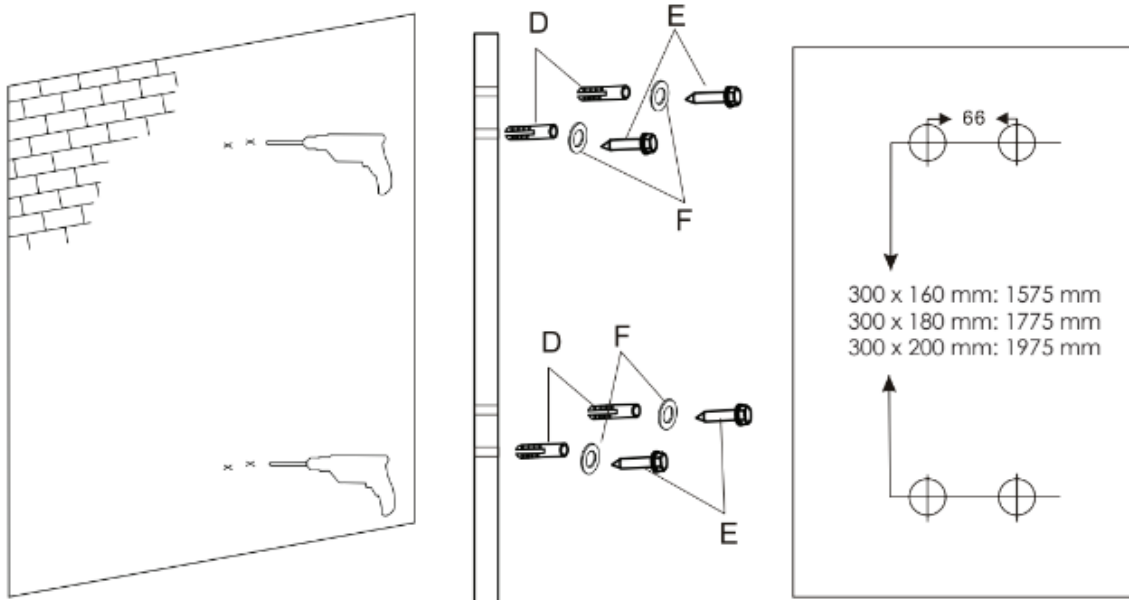

2. Zavěste box shora na šestihranné šrouby M6 x 50 mm.
 Poté zcela utáhněte šestihranné šrouby M6 x 50 mm.

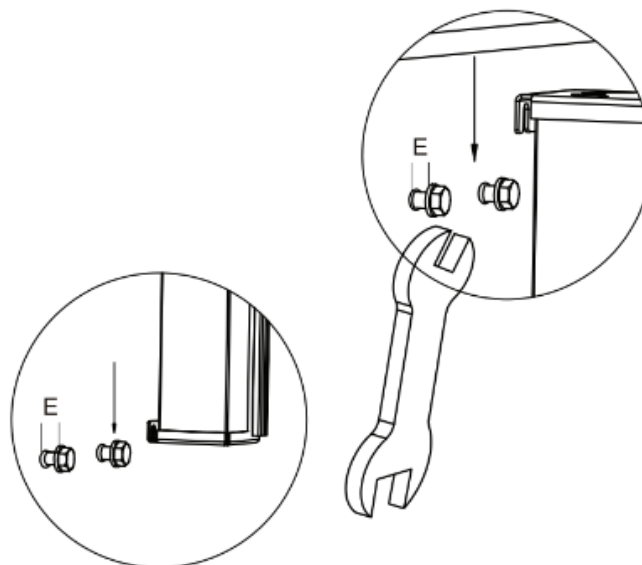

3. Označte otvory desky v požadované vzdálenosti (max. 300 cm) od stěny.
Pozor: Základní deska a madlo boční markýzy musí být přesně v jedné linii.
Základní desku lze namontovat pouze na pevnou a neodnímatelnou podlahu / podklad.

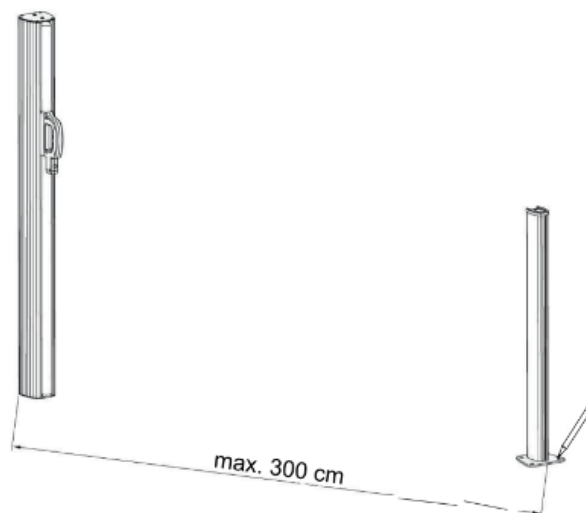

4. Vyznačené pozice vyvrtejte vrtákem o průměru 10 mm do hloubky přibližně 80 mm.
Poznámka: Použijte vrtáky a hmoždinky vhodné pro daný podklad.
Nyní do vyvrtaných otvorů vložte hmoždinky M10 x 50 mm.
Upevněte sloupek k podlaze pomocí šroubů se zápusťnou hlavou M8 x 70 mm a podložek.
Ujistěte se, že jsou šrouby pevně usazeny.
Poznámka: V závislosti na povrchu může být zapotřebí další montážní materiál (není součástí dodávky).

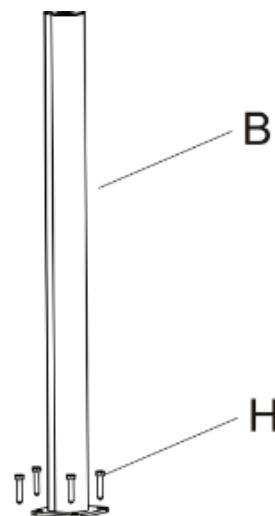
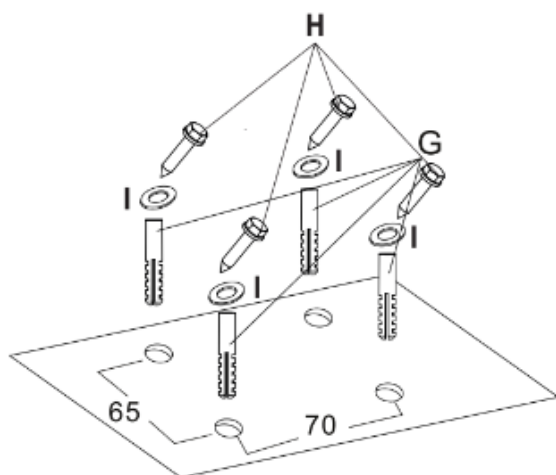

5. Při zatahování nebo vytahování boční markýzy nepouštějte rukojeť.

