

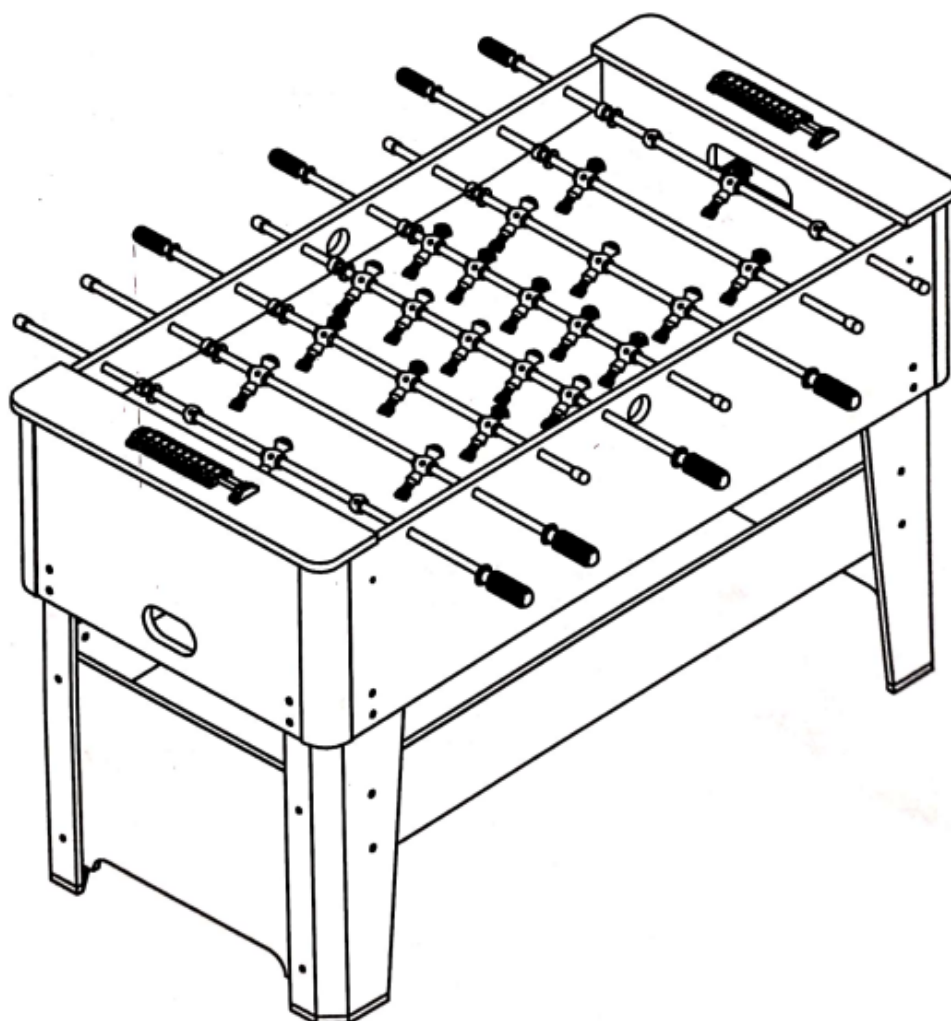













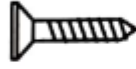





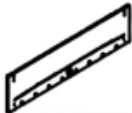



STOLNÍ FOTBAL - MONTÁŽNÍ NÁVOD





Seznam dílů

		Počet	
		H1 1/4" X 24-1/2" Tyč	2
		H2 1/4" Podložka	44
		H3 Nastavitelná noha	4
		H4 1/4" Matka	4
		H5 12mm Šroub	16
		H6 5/16" Podložka	4
		H7 5/16" X 95mm Šroub	4
		H8 Matka	8
		H9 30mm Šroub	4
		H10 1/4" X 1-1/4" Šroub	32
		H11 Spojovací úhelník	4

	P1	Boční deska	2
	P2	Koncová deska	2
	P3	Hrací plocha	1
	P4	Nohy	4
	P5	Rukojeť	8
	P6	Koncovka	8
	P7	Počítadlo	2
	P8	Ochrana hran	4
	P9	Chytač míčků	2
	P10	Podpěry pro hrací plochu	2
	P11	Koncová deska pro hrací plochu	2
	P12	Boční deska pro hrací plochu	2

 **R1** Tyč s 2 domácími hráči 1

 **R2** Tyč s 2 soupeři 1

 **R3** Tyč s 3 domácími hráči 1

 **R4** Tyč s 3 soupeři 1

 **R5** Tyč s 5 domácími hráči 1

 **R6** Tyč s 5 soupeři 1











 **R7** Tyč s brankářem 1

 **R8** Tyč s brankářem 1

 **A1** Míč 4

 **A2** Imbus 1

 **A3** Klíč 1

	C1	Tyč pro hráče	2
	C2	Tyč pro hráče	4
	C3	Tyč pro hráče	2
	C4	Tlumič	16
	C5	Podložka	16
	C6	Šroub	22
	C7	Šroub	4
	C8	Hráči	11
	C9	Hráči	11
	C10	Tlumič	16
	C11	Dorazový kroužek	4

K sestavení fotbalku jsou potřeba dvě dospělé osoby.

Před zahájením montáže si pozorně přečtěte tento návod, abyste se seznámili se všemi díly a montážními kroky.

- 1) K montáži si vyberte čisté a rovné místo. Doporučujeme sestavit stůl na horní straně krabice, aby byly jednotlivé díly při montáži chráněny. Umístěte boční díl P1 vzhůru nohama a dýchovanou stranou dopředu (jak je znázorněné na obrázku č. 1). Otvor pro míček bude blíže zemi. Vyrovnajte tyče stejně, jako na obrázku č. 1. Vezměte prosím v úvahu pozici otvorů, které jsou na konci. Jedná se o konce rukojetí tyčí. K dispozici jsou čtyři madla pro obě strany, proto je důležité, abyste seřadili tyče přesně tak, jak je znázorněno na obrázku viz níže - nezapomeňte, že stůl se bude obracet.
- 2) Jakmile se ujistíte, že jsou tyče správně vyrovnány, umístěte na tyče druhou boční desku, jak je znázorněno v kroku 2. Zasuňte hrací plochu do drážky v bočních deskách, jak je uvedeno v kroku 2. Po zasunutí hrací plochy zasuňte vzpěry H1, které drží hrací plochu, skrz boční desky. Zajistěte vzpěry pomocí matic H4 a podložek H2.

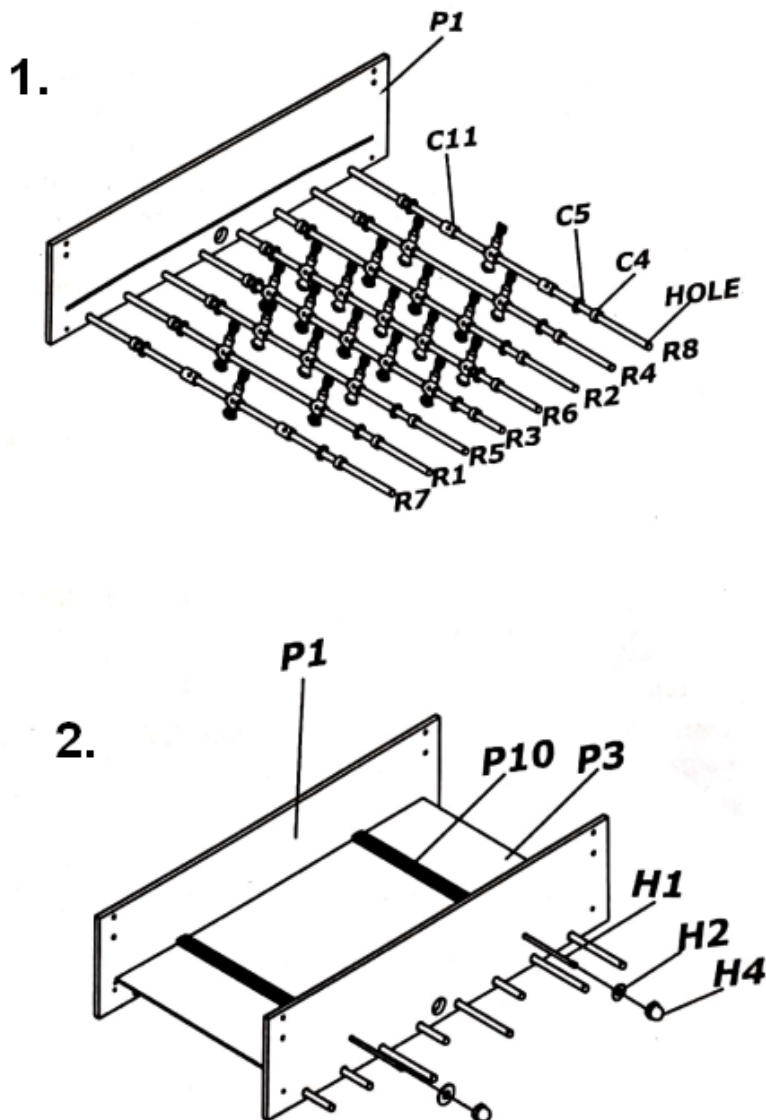

- 3) Připevněte koncové desky podle obrázku v kroku 3. Poznámka: hrací plocha je fixována na koncových deskách. Zatlačte matici do vzpěry branky a poté pomocí šroubu (H7) a podložky (h6) přišroubujte koncové desky k bočním deskám. Upevněte chránič hran do bočních a koncových desek podle obrázku v kroku 3. Zajistěte bránu nad otvorem v koncové desce. Přišroubujte držáky (h11) pomocí šroubů (H5), jak je znázorněno v kroku 3.
- 4) Připevněte nohy v každém rohu pomocí podložky H2 a šroubů h10. Všimněte si, že šikmé hrany směřují do rohu. Montáž nohou je dokončena, když jsou přišroubovány nastavitelné nohy h3. Připevněte čelní desky a boční desky podložkou h2 a šrouby H10, jak je znázorněno v kroku 4.

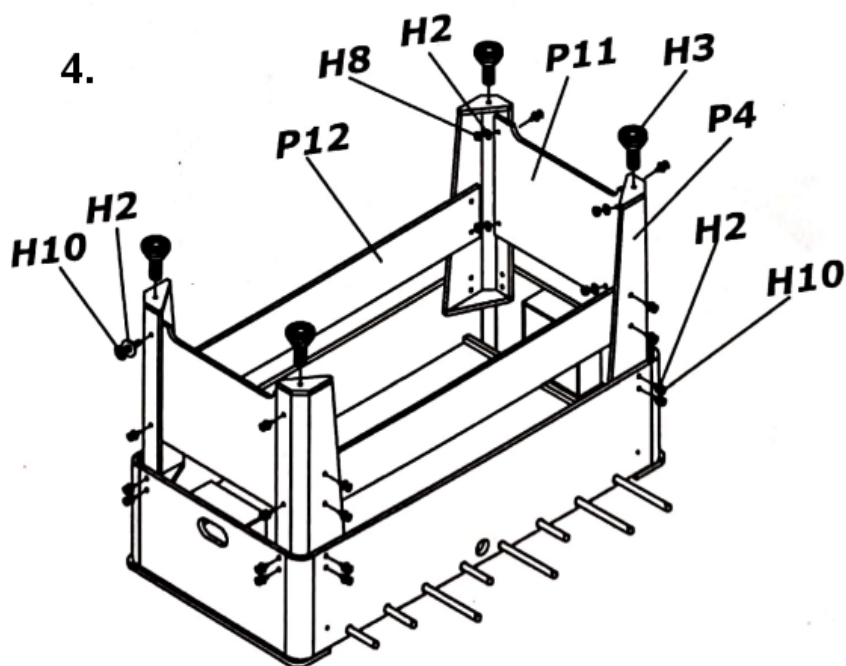
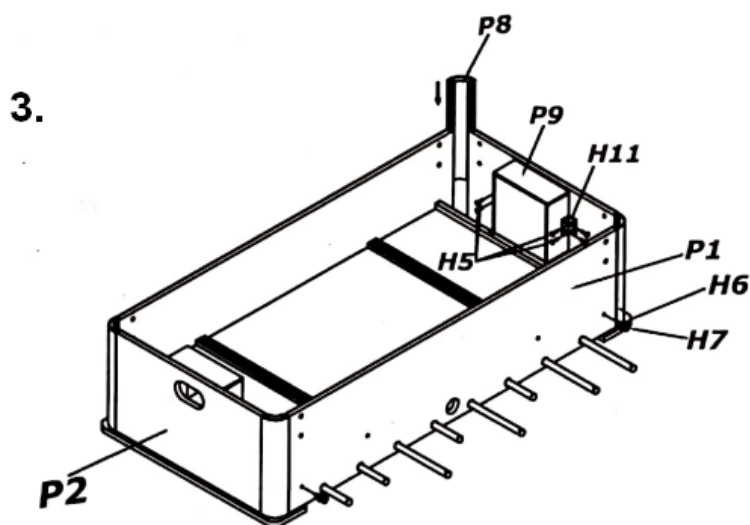

- 5) Tento krok vyžaduje 2 nebo více dospělých osob. Opatrně stůl otočte a postavte jej na nohy. Buďte opatrní, protože stůl je velmi těžký a tyče kloužou. Nezvedejte stůl za tyče. Připevněte počítadla pomocí šroubů H9, jak je znázorněno v kroku 5. Nasaďte madla na tyče. Ujistěte se, že madla jsou zcela nasazená. V případě, že madla nelze na tyče nasadit pomůže kapka tekutého mýdla. Na druhý konec tyčí nasaďte koncové krytky.

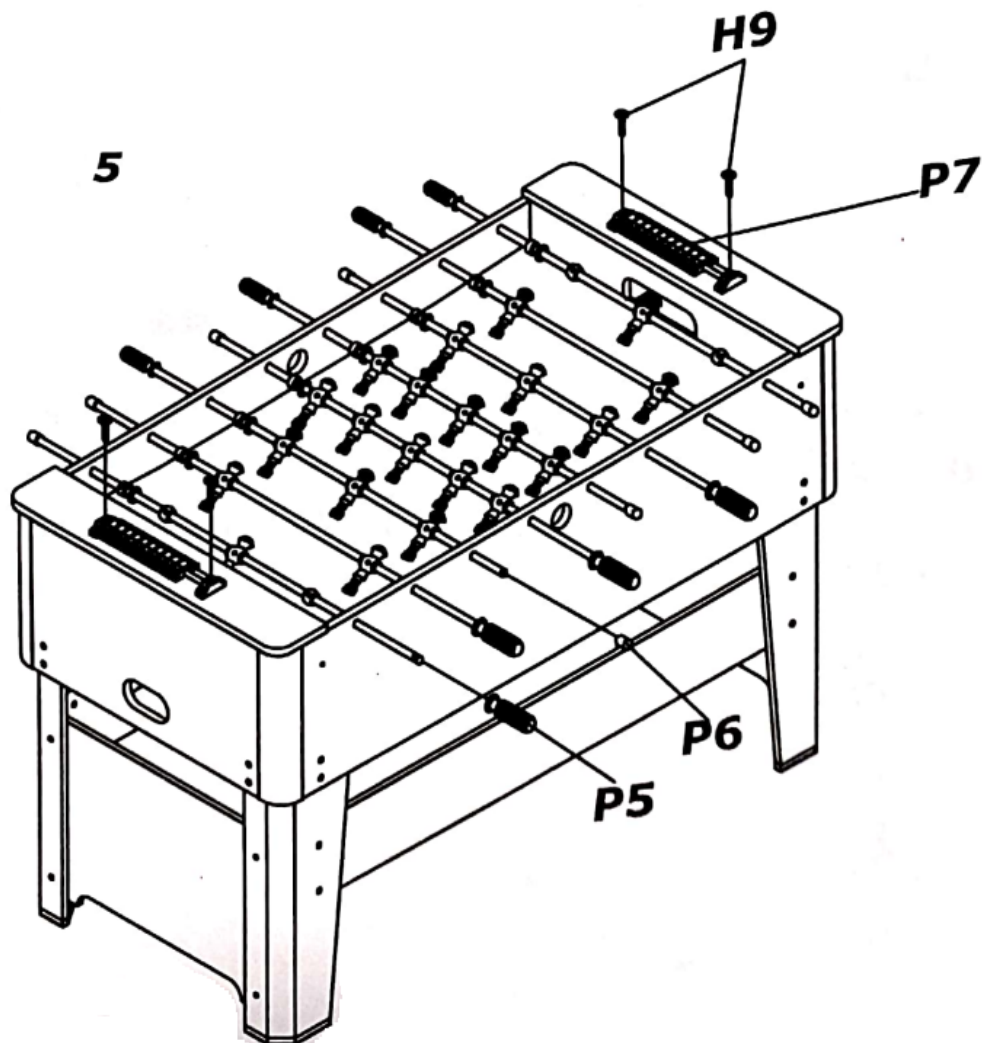

Péče o výrobek

1. Na suchý hadřík si dejte trochu leštidla na nábytek nebo silikonového spreje a otřete tyče, abyste si zajistili jejich větší kluznost..
2. Používejte leštidlo na nábytek k čištění celého stolu.
3. Tento produkt je určen pouze pro vnitřní použití.
4. Na stůl si nesedejte a neodkládejte na něj věci.
5. Stůl netahejte po zemi mohlo dojít k jeho poškození.

Gratulujeme, právě jste sestavili stolní fotbalík. Přejeme Vám mnoho zábavy během hry. Pečlivě si uschovejte tento návod pro případné pozdější informace.