

MANUÁL K OBSLUZE

STOLNÍ MINI FOTBÁLEK S NOŽIČKAMI 70 x 37 x 25 CM

M43251



PŘED SESTAVENÍM A POUŽITÍM SI PEČLIVĚ PROSTUDUJTE NÁSLEDUJÍCÍ NÁVOD K POUŽITÍ. NÁVOD POTÍ PEČLIVĚ USCHOVEJTE PRO MOŽNOST POZDĚJŠÍHO NAHLÉDNUTÍ. POKUD STOLNÍ MINI FOTBÁLEK NĚKOMU DARUJETE NEBO ZAPŮJČÍTE, VŽDY MU JE PŘEDEJTE VČETNĚ TOHOTO NÁVODU. PRODUKT NENÍ URČEN PRO KOMERČNÍ VYUŽITÍ.

VŠEOBECNÁ UPOZORNĚNÍ:

- karton se zbožím si připravte na rovný povrch a opatrně otevřete, tak aby nedošlo k poškození zboží uvnitř
- opatrně vyjměte všechny jednotlivé díly a zkontrolujte, že balení obsahuje všechny díly, malé částičky doporučujeme umístit do nějaké misky
- pot všechny jednotlivé díly zkontrolujte, že žádný z nich nejeví znaky poškození nebo vady

















- pokud Vám některý díl bude chybět nebo bude vykazovat znaky poškození, tak ihned kontaktujte prodejce, produkt nikdy nesestavujte a nepoužívejte
- pokud sestavíte produkt z vadných dílů a následně dojde k jeho dalšímu poškození apod. nelze na toto poškození uplatit záruka
- produkt používejte vždy v souladu s jeho primárním účelem, nikdy ne jinak
- nejedná se o dětskou hračku, proto by se během jeho sestavení neměli v blízkosti pohybovat děti bez dozoru
- nenechejte děti s produktem manipulovat bez dozoru
- Ujistěte se předtím, než začnete produkt používat, že byl správně a úplně sestaven. Montáž by měla provádět dospělá osoba nebo by měla být prováděna pod dozorem dospělé osoby.

Varování:

Nevhodné pro děti do 3 let!

Obsahuje malé díly, které by mohlo dítě spolknout – hrozí nebezpečí udušení!

SEZNAM DÍLŮ:

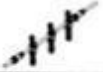
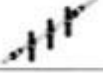
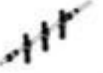
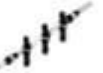
Číslo		Ks
A1		x 2
A2		x 6
A3		x 6
B1		x16
B2		x 6
B3		x 4
C1		x 1
E1		x 2
E2		x 2
E3		x 1
E4		x 2
E5		x 2
E6		x 2
E7		x12
E8		x 2
E9		x4
T1		x 1
T2		x 2
T3		x 1
T4		x 2

NÁVOD K MONTÁŽI

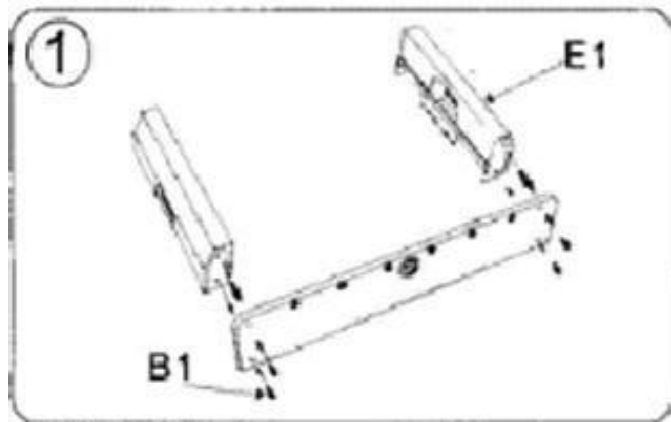

Připevněte oba přední díly E1 na bočnici E2 šrouby B1

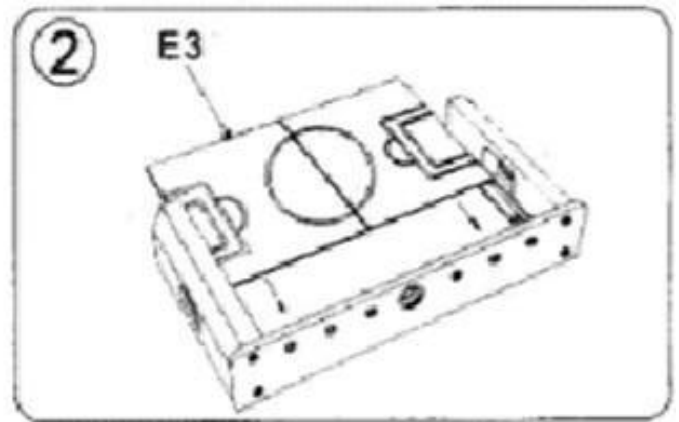

Vsuňte hrací pole E3 do drážky obou předních dílu E1

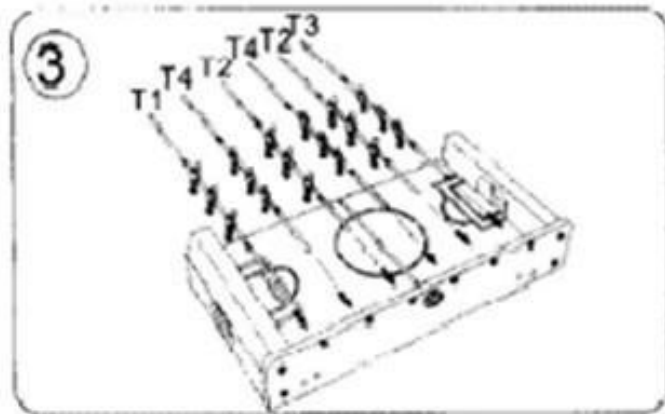

Vsuňte tyče s hráči T1-T4 do děr v bočnicích. Dbejte na uspořádání jednotlivých tyčí, tj. aby konce tyčí s otvorem pro úchyty byly umístěny vedle tyče bez otvoru

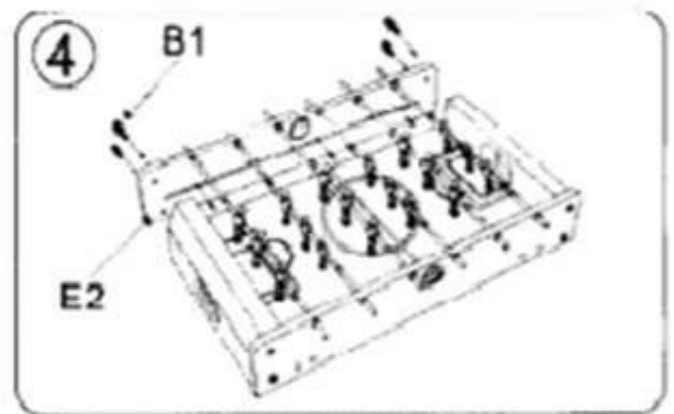

Vsuňte druhou bočnici E2 s otvory na druhou stranu přes otvory na tyčích a zašroubujte bočnici na přední díly šrouby B1

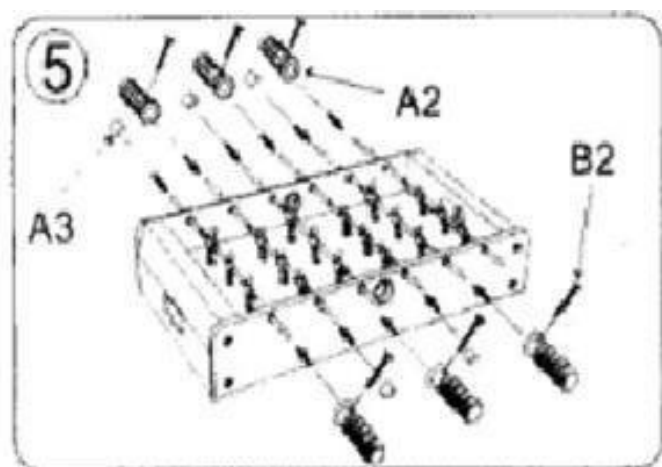

Upevněte držadla A2 na koncích tyčí s otvory a upevněte je šrouby B2 (jak je vyobrazeno na obrázku). Připevněte koncovky tyčí na opačném konci tyčí

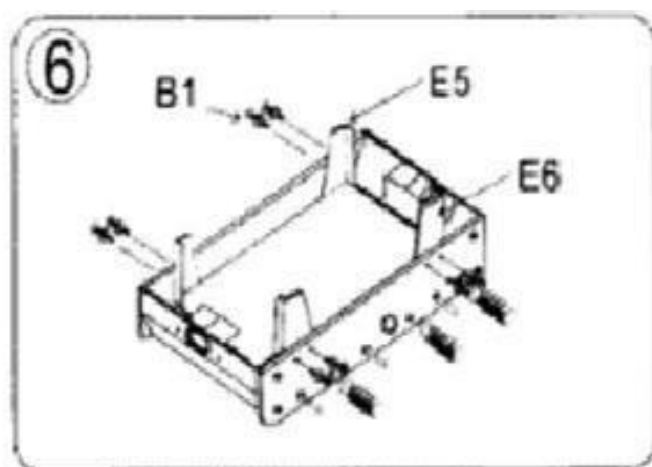

Připevněte 4 nohy (E5+E6) šrouby B1 jak je vyobrazeno na obrázku na vyznačené pozici

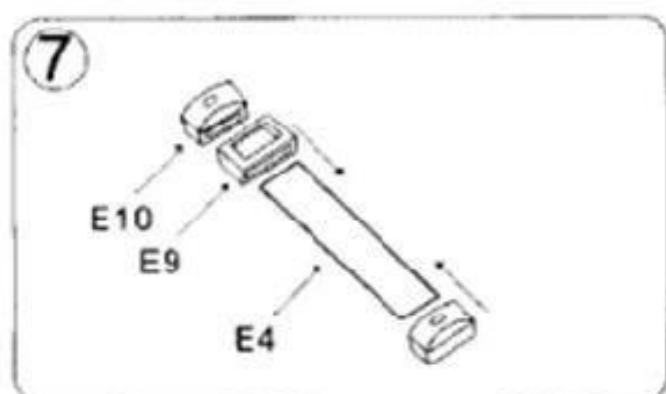

Sestavte manuální počítadla branek na pozice vyznačené na obrázku šrouby B3

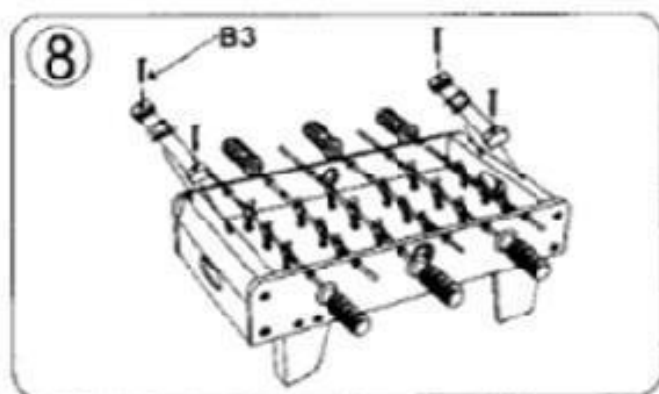

Připevněte obě počítadla branek na pozice vyznačené na obrázku šrouby B3