

ODVLHČOVAČ

UŽIVATELSKÁ PŘÍRUČKA



Než tento výrobek začnete využívat, důkladně si prostudujte tento návod a uschovejte si ho pro případ, že ho budete v budoucnu potřebovat.

POZNÁMKA

Používáte-li tento odvlhčovač v evropských zemích, řiďte se prosím podle následujících informací:

LIKVIDACE: Tento výrobek nesmí být vyhozen do netříděného komunálního odpadu. Výrobek musí být odevzdán ke speciálnímu zpracování.

Tento spotřebič nesmí být likvidován jako běžný domovní odpad.

Existuje několik možných způsobů likvidace:

- A) Obcí zřízené sběrné systémy, které umožňují bezplatné odevzdání elektronického odpadu pro další zpracování.
- B) Bezplatné odevzdání starého výrobku prodejci při nákupu nového výrobku.
- C) Bezplatné odevzdání starého zařízení výrobcí pro další zpracování.
- D) Staré spotřebiče a výrobky obsahují cenné zdroje a prostředky, které mohou být prodány obchodníkům s kovovým šrotem.

Odvoz odpadu na nelegální skládky ve volné krajině ohrožuje životní prostředí i vaše zdraví únikem nebezpečných látek do podzemní vody a následně do potravinového řetězce.



BEZPEČNOSTNÍ OPATŘENÍ	
Varování	2
Upozornění	2
Elektrické informace	4
VAROVÁNÍ (Ize použít pouze s chladivem R290/R32)	5
OVLÁDACÍ PRVKY ODVLHČOVAČE	
Ovládací prvky.....	11
Další funkce.....	12
IDENTIFIKACE ČÁSTÍ	
Identifikace částí.....	12
Umístění jednotky.....	13
OVLÁDÁNÍ JEDNOTKY	
Při použití jednotky.....	13
Odstranění nahromaděné vody.....	14
PÉČE A ÚDRŽBA	
Údržba a čištění odvlhčovače.....	16
TIPY PRO ODSTRAŇOVÁNÍ PROBLÉMŮ	
Tipy pro odstraňování problémů	18



Přečtěte si tuto příručku

Uvnitř naleznete velké množství užitečných rad o správném používání a udržování přístroje. Trocha preventivní péče a údržby vám může po dobu životnosti přístroje ušetřit spoustu času a peněz. V tabulce tipů pro odstraňování běžných problémů naleznete velké množství užitečných rad a tipů. Pokud si nejprve prostudujete naše rady a tipy pro odstraňování běžných problémů, možná vůbec nebudete muset volat servis.



BEZPEČNOSTNÍ OPATŘENÍ

Aby nedošlo ke zranění uživatele či jiných osob nebo poškození majetku, je nutné dodržovat následující instrukce. Nesprávné používání přístroje způsobené ignorováním přiložených pokynů může mít za následek zranění nebo poškození.

- Závažnost je možné klasifikovat podle následujících údajů.

 VAROVÁNÍ	Tento symbol indikuje možnost úmrtí nebo vážného poranění.
 POZOR:	Tento symbol indikuje možnost poranění nebo poškození majetku.

- Význam všech symbolů použitých v této příručce je uveden níže.

	Tohle nikdy nedělejte.
	ohle dělejte vždy.

VAROVÁNÍ

 **Nepřekračujte uvedený výkon zásuvky nebo připojovacího zařízení.**

- V opačném případě by mohlo dojít k úrazu elektrickým proudem nebo k požáru vyvolanému nadměrným teplem.

 **Neupravujte délku napájecího kabelu a nezapojte ho do zásuvky, ve které jsou zapojeny jiné spotřebiče**

- Může dojít k úrazu elektrickým proudem nebo k požáru způsobenému nadměrnou tvorbou tepla

 **Odpojte napájení přístroje, pokud vytváří zvláštní zvuk nebo z něj vychází zápach či kouř.**

- Může dojít k požáru nebo k úrazu elektrickým proudem.

 **Nepoužívejte přístroj v blízkosti hořlavého plynu nebo jiných hořlavín (např. benzín, benzen, ředidlo atd.).**

- Mohlo by dojít k výbuchu nebo požáru.

 **Jednotku nespouštějte ani nezastavujte zapnutím či vypnutím napájecího zdroje.**

- Může dojít k úrazu elektrickým proudem nebo k požáru v důsledku vytváření tepla.

 **Nešahaňte na zástrčku mokřkýma rukama.**

- Může dojít k úrazu elektrickým proudem.

 **Nikdy se nepokoušejte jednotku sami rozebírat nebo opravovat.**

- Může dojít k selhání stroje nebo k úrazu elektrickým proudem.

 **Vodu vypuštěnou z přístroje nepijte ani jinak nepoužívejte.**

- Obsahuje kontaminující látky, ze kterých by se vám mohlo udělat špatně.

 **Nepoškozujte napájecí kabel jednotky a nepoužívejte napájecí kabel, který k tomu není určený.**

- Může dojít k úrazu elektrickým proudem nebo požáru.

 **Neumísťujte jednotku do blízkosti zdroje tepla.**

- Plastové části se mohou roztavit a

 **Před čištěním vypněte napájení a odpojte jednotku.**

- Může dojít k úrazu elektrickým proudem nebo k poranění.

 **Může dojít k úrazu elektrickým proudem nebo k poranění. Během provozu nevyjímajte nádržku na vodu.**

- Může dojít ke zkratu nebo úrazu elektrickým proudem.

POZOR:

 **Nepoužívejte jednotku ve stísněných prostorech.**

- Nedostatek větrání může vést k přehřátí jednotky a vzniku požáru.

 **Nepokládejte jednotku na místa, kde by do ní mohla vniknout voda.**

- Voda se může dostat do jednotky a následně poškodit izolaci. Může dojít k úrazu elektrickým proudem nebo ke vzniku požáru.

 **Umísťte jednotku na rovnou a pevnou část podlahy.**

- Pokud se jednotka převrátí, může dojít k úniku vody a následnému poškození majetku či k úrazu elektrickým proudem nebo požáru.

⚠ POZOR:**⊘ Nezakrývejte sací ani výfukové otvory látkami či utěrkami.**

- Nedostatečné proudění vzduchu může vést k přehřátí jednotky a k požáru.

⊘ Je nutné dbát zvýšené opatrnosti, pokud se v místnosti s jednotkou nacházejí následující osoby:

- Nemluvnata, děti, starší lidé a lidé, kteří jsou citliví na nedostatek vlhkosti.

⊘ Nepoužívejte jednotku v oblastech, kde je zacházeno s chemikáliemi.

- Chemikálie a rozpouštědla rozptýlená ve vzduchu způsobí poškození jednotky.

⊘ Nikdy nevkládejte prsty nebo jiné cizí předměty do roštů nebo otvorů jednotky. Nezapomeňte o těchto nebezpečích důkladně varovat děti.

- Může dojít k úrazu elektrickým proudem nebo poruše spotřebiče.

⊘ Nepokládejte na napájecí kabel těžké předměty a dbejte na to, aby kabel nebyl ničím stlačen.

- Může dojít k požáru nebo úrazu elektrickým proudem.

⊘ Nešplhejte na jednotku a nesaďte na ni.

- Hrozí riziko zranění, pokud dojde k pádu osoby nebo jednotky.

⊘ Filtry do jednotky vkládejte pevně a bezpečně. Filtr čistěte minimálně jednou za dva týdny.

- Provoz bez filtrů může způsobit poruchu jednotky.

⊘ Pokud do jednotky vnikne voda, vypněte ji, odpojte napájecí kabel a obraťte se na kvalifikovaného servisního technika.

- Může dojít k poruše spotřebiče nebo nehodě.

⊘ Na horní část přístroje nikdy nepokládejte vázy s květinami či jiné nádoby obsahující vodu.

- Vniknutí vody do jednotky může mít za následek selhání izolace a následný úraz elektrickým proudem či požár.

⚠ POZOR:

- Děti od 8 let a osoby se sníženými fyzickými, smyslovými nebo duševními schopnostmi či nedostatečnými zkušenostmi a znalostmi, mohou toto zařízení používat pouze pod dohledem zodpovědné osoby nebo v případě, že byly plně srozuměny s instrukcemi nutnými pro bezpečné používání spotřebiče a s možnými riziky jeho používání. S přístrojem si nesmějí hrát děti. Děti nesmějí bez dohledu zodpovědné osoby provádět čištění a uživatelskou údržbu jednotky (vztahuje se na evropské země)
- Osoby (včetně dětí) se sníženými fyzickými, smyslovými nebo duševními schopnostmi či nedostatečnými zkušenostmi a znalostmi mohou toto zařízení používat pouze pod dohledem osoby, která je zodpovědná za jejich bezpečnost nebo v případě, že je tato osoba plně seznámila s instrukcemi nutnými pro bezpečné používání spotřebiče. Je nutné dohlédnout na to, aby si tímto zařízením nehrály děti (nevztahuje se na evropské země)
- Pokud je napájecí kabel poškozen, jeho výměnu musí provádět výrobce, servisní pracovník nebo jiná osoba s adekvátní kvalifikací, aby se zabránilo vzniku nebezpečí.
- Spotřebič musí být instalován v souladu s vnitrostátními národními předpisy o elektroinstalacích.
- Spotřebič vybavený elektrickým ohříváčem musí být umístěn nejméně 1 metr od jakýchkoli hořlavých materiálů.
- Vyžaduje-li jednotka opravu nebo údržbu, obraťte se na autorizovaného servisního technika.
- Nepoužívejte zásuvku, pokud je uvolněná nebo jakkoli poškozená.
- Nepoužívejte jednotku ve vlhké místnosti (např. koupelna, prádelna atd.).
- Nepoužívejte tento výrobek pro jakékoli funkce, které nejsou popsány v této uživatelské příručce

BEZPEČNOSTNÍ OPATŘENÍ

- Instalaci této jednotky může provádět pouze autorizovaný servisní pracovník.
- Pokud je jednotka během používání převrácena, vypněte ji a okamžitě ji odpojte od hlavního napájecího zdroje. Vizuálně zkontrolujte, zda nedošlo k jakémukoli poškození jednotky.
- Pokud máte podezření, že byla jednotka jakkoli poškozena, požádejte o pomoc technického pracovníka nebo zákaznický servis.
- Při bouřce musí být odpojeno napájení, aby při zásahu blesku nedošlo k poškození zařízení.
- Chcete-li snížit pravděpodobnost požáru nebo úrazu elektrickým proudem, nepoužívejte tento přístroj s jakýmkoli zařízením pro regulaci otáček.
- Nezakrývejte kabel kobercem. Neumísťujte na kabel koberce, lišty ani jiné krytiny. Neumísťujte kabel pod nábytek nebo spotřebiče. Umístěte kabel tam, kde ho nic nemůže přejet ani o něj zavazit.
- Jednotku nikdy neotvírejte během provozu.
- Pokud potřebujete odejmout vzduchový filtr, nedotýkejte se kovových částí přístroje.
- Zástrčku při vytahování ze zásuvky držte za hlavici.

Elektrické informace

- Elektrické a jiné technické údaje specifické pro toto zařízení naleznete na výrobním štítku, který je umístěn na zadním panelu přístroje.
- Ujistěte se, že je jednotka řádně uzemněna. Nebezpečí úrazu elektrickým proudem nebo vzniku požáru je možné minimalizovat řádným uzemněním. Napájecí kabel je vybaven uzemňovací zástrčkou se třemi kolíky, která zajišťuje ochranu proti úrazům elektrickým proudem.
- Jednotka musí být zapojena do dobře uzemněné zásuvky. Pokud zásuvka, kterou hodláte používat, není správně uzemněna nebo není chráněna pojistkou s časovým zpožděním či jističem (typ potřebné pojistky nebo jističe je určen maximálním proudem jednotky. Maximální proud je indikován na typovém štítku, který je umístěn na jednotce), požádejte kvalifikovaného elektrikáře o nainstalování správné zásuvky.
- Zkontrolujte, zda je zásuvka po instalaci jednotky přístupná bez jakýchkoli omezení.
- Nikdy s touto jednotkou nepoužívejte prodlužovací kabely ani zástrčky adaptéru. Je-li nezbytně nutné použít prodlužovací kabel, použijte pouze schválený „Kabel pro odvlhčovací jednotky (k dispozici by měl být ve většině místních prodejen elektroniky).
- Abyste předešli možnému zranění, vždy před instalací a/nebo údržbou odpojte od jednotky napájecí zdroj.
- Veškerá elektroinstalace musí být provedena v souladu se schématem zapojení, které je umístěno na prostřední přepážce jednotky (za nádržkou na vodu).

Berte na vědomí specifikace pojistek

Obvodová deska (PCB) obsahuje pojistku, která zajišťuje nadproudovou ochranu. Specifikace této pojistky jsou uvedeny na desce plošných spojů - například: T 3,15A/250V (nebo 350V) atd.

Poznámka: Všechny obrázky uvedené v příručce jsou určeny pouze pro informativní účely. Skutečný tvar zakoupené jednotky se může lehce odlišovat od ilustračního obrázku (funkce však zůstávají stejné).

Informace o fluorovaných plynech

- Fluorované skleníkové plyny jsou obsaženy v hermeticky uzavřených zařízeních. Na štítku na jednotce naleznete konkrétní informace o typu, množství a ekvivalentu CO₂ v tunách fluorovaného skleníkového plynu (u některých modelů).
- Instalace servis, údržba a opravy této jednotky musí být prováděny certifikovaným technikem.
- Odinstalaci a rekuperaci jednotky musí provádět certifikovaný technik.

⚠ VAROVÁNÍ (Ize použít pouze s chladivem R290/R32)

- Proces odmrazování nebo čištění neurychlujte použitím prostředků, které k tomu nejsou určeny výrobcem.
- Spotřebič musí být skladován v místnosti, ve které nejsou nepřetržité zdroje zážehu/vznícení (např. otevřený oheň, spuštěný plynový spotřebič nebo spuštěný elektrický ohříváč).
- Nepochichujte ani nezapalujte.
- Berte na vědomí, že chladivo nemusí mít žádný zápach.
- Zařízení by mělo být nainstalováno, provozováno a skladováno v místnosti, jejíž podlahová plocha přesahuje 4 m².
- Musí být dodrženy veškeré vnitrostátní předpisy o plynu.
- Okolí ventilačních otvorů udržujte bez překážek.
- Spotřebič musí být skladován tak, aby se zabránilo jeho mechanickému poškození.
- Spotřebič musí být skladován v dobře větraném prostoru, jehož rozměry odpovídají minimálním uvedeným rozměrům, které jsou nutné pro správný provoz spotřebiče.
- Jakákoli osoba, která zasahuje do okruhu chladiva, musí mít aktuální a platné osvědčení udělené hodnotícím orgánem, který je akreditovaný v rámci odpovídajícího průmyslu a který může ručit za jejich schopnost bezpečně zpracovávat chladiva v souladu s uznávaným hodnotícím požadavkem.
- Servis může být prováděn pouze v souladu s doporučením výrobce. Údržba a opravy, které vyžadují zapojení jiného odborného personálu, se musí provádět pod dohledem osoby, která je způsobilá k zacházení s hořlavými chladivy.





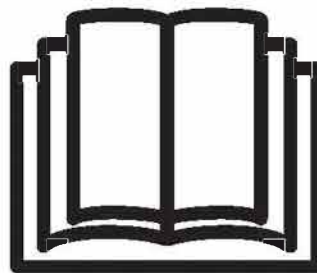

Pozor: Riziko požáru/hořlavé materiály
(Vyžadováno pouze pro jednotky R32/
R290)



DŮLEŽITÁ POZNÁMKA: Před instalací nebo spuštěním nové klimatizační jednotky si pečlivě prostudujte tuto uživatelskou příručku. Tuto příručku prosím uschovejte pro budoucí použití.

Vysvětlení symbolů zobrazených na přístroji (Pouze přístroj používající chladivo R32/R290):

	VAROVÁNÍ	Tento symbol oznamuje, že se v tomto spotřebiči používá hořlavé chladivo. Pokud chladivo vyteče z jednotky a dostane se do styku s externím zdrojem vznícení, hrozí nebezpečí vzniku požáru.
	POZOR	ento symbol oznamuje, že před použitím jednotky je nutné si pečlivě přečíst návod k obsluze.
	POZOR	Tento symbol oznamuje, že servisní pracovníci mohou s tímto zařízením manipulovat pouze po důkladném seznámení s instalační příručkou.
	POZOR	Tento symbol oznamuje, že jsou k dispozici doplňující informace (např. návod k obsluze či instalační příručka).

BEZPEČNOSTNÍ OPATŘENÍ

⚠ VAROVÁNÍ (Ize použít pouze s chladivem R290/R32)

1. Přeprava zařízení obsahujících hořlavá chladiva

Viz přepravní předpisy

2. Označení zařízení pomocí symbolů a značek

Viz místní předpisy

3. Likvidace zařízení, která používají hořlavá chladiva

Viz vnitrostátní předpisy.

4. Skladování zařízení/spotřebičů

Skladování zařízení musí být v souladu s pokyny poskytnutými, které poskytl výrobce.

5. Skladování zabaleného (neprodaného) zařízení

Ochrana zařízení ve skladovacím obalu musí být konstruována tak, aby případné mechanické poškození zařízení uvnitř balení nemělo za následek únik chladiva.

Maximální počet kusů zařízení, které lze skladovat společně, je stanoven místními předpisy.

6. Informace o údržbě

1) Kontrola oblasti

Před zahájením prací na systémech, které obsahují hořlavé chladivo, musí být provedeny bezpečnostní kontroly minimalizující riziko vznícení. Před zahájením oprav chladicího systému je nutné dodržet všechna následující bezpečnostní opatření.

2) Pracovní postup

Práce musí být prováděna pod odborným dohledem, aby se minimalizovalo nebezpečí výskytu hořlavého plynu nebo výparů.

3) Obecná pracovní oblast

Všichni pracovníci údržby a ostatní pracovníci, kteří pracují v dané oblasti, musí být důkladně poučeni o povaze prováděné práce. Práce nesmí být prováděna ve stísněném prostoru. Oblast kolem pracovního prostoru musí být oddělená od ostatních oblastí. Uvnitř oblasti musí být zajištěny bezpečné podmínky provedením kontroly hořlavého materiálu.

4) Kontrola přítomnosti chladiva

Oblast musí být před započítím práce i během práce kontrolována pomocí vhodného detektoru chladiva, aby měl pracující technik přehled o přítomnosti potenciálně hořlavých látek. Zařízení pro detekci úniků musí být vhodné pro použití s hořlavými chladivy (tj. musí být bez jiskření, adekvátně utěsněné nebo zabezpečené proti jiskrám).

5) Přítomnost hasicího přístroje

Pokud je nutné provést jakoukoli tepelnou práci na chladicím zařízení nebo na jakýchkoli souvisejících částech, musí být k dispozici vhodné zařízení pro hašení požáru. V oblasti musí být vždy připraven alespoň jeden hasicí přístroj se suchým práškem nebo CO₂.

6) Žádné zdroje zapálení

Osoba, která provádí práci na chladicím systému (zahrnující odkrytí jakéhokoli potrubí, které obsahuje nebo obsahovalo hořlavé chladivo), nesmí používat jakékoli zdroje vznícení takovým způsobem, který by mohl zapříčinit nebezpečí požáru nebo výbuchu. Veškeré zdroje vznícení (např. zapálené cigarety) musí být umístěny dostatečně daleko od místa, kde je prováděna instalace, oprava, odstraňování, likvidace nebo jiné procedury, během nichž může být do okolního prostoru uvolněno hořlavé chladivo. Před zahájením práce ověřte, zda v oblasti kolem zařízení nehrozí riziko vzniku požáru nebo vznícení. Ujistěte se, že jsou v oblasti rozmístěny značky a symboly zakazující kouření.

7) Větraná oblast

Před otevřením systému nebo prováděním jakýchkoli prací, při kterých je produkováno teplo, se ujistěte, že je oblast dostatečně větrána (nebo otevřená). V průběhu práce musí být neustále zajištěna dostatečná větrání. Větrání by mělo rozptýlit jakékoli uvolněné chladivo a bezpečně ho odvést do atmosféry.

8) Kontroly chladicího zařízení

Původní elektrické součástky musí být vyměněny pouze za součástky, které jsou vhodné pro daný účel a mají správnou specifikaci. Vždy dodržujte pokyny výrobce ohledně údržby a servisu. V případě jakýchkoli pochybností se obraťte na technické oddělení výrobce.

Při instalacích, které využívají hořlavé chladivo, se musí provést následující kontroly:

Velikost sazby/ náboje musí být v souladu s velikostí prostoru, ve kterém jsou instalovány součástky obsahující chladivo;

Ventilační zařízení a vývody fungují správně a nejsou ničím blokovány;

Je-li používán nepřímý chladicí okruh, je vyžadována kontrola přítomnosti chladiva v sekundárním okruhu;

Označení zařízení musí být viditelné a čitelné. Nečitelné známky a značky musí být opraveny;

Chladicí potrubí nebo jeho součástky musí být instalovány v takové poloze, ve které nehrozí jejich vystavení jakékoli látce, která by mohla způsobit korozi komponentů obsahující chladiva, ledaže jsou konstruovány z materiálů odolných vůči korozi (nebo jsou bezpečně chráněny proti korozi).

9) Kontrola elektrických zařízení

Oprava a údržba elektrických součástí musí být doplněna úvodními bezpečnostními kontrolami a postupy pro kontroly součástí. Pokud dojde k poruše, která by mohla negativně ovlivnit bezpečnost, nesmí být k okruhu připojen elektrický zdroj, dokud se porucha nevyřeší. Pokud se porucha nedá vyřešit okamžitě a je nutné pokračovat v provozu, musí být využita odpovídající dočasná řešení. O této situaci musí být informován vlastník zařízení (aby si toho byly všechny strany vědomy).

Úvodní bezpečnostní kontroly zahrnují:

Vybíjení kondenzátorů: musí být prováděno v souladu s bezpečnostními předpisy (aby se zabránilo vzniku jisker);

Kontrola toho, zda při nabíjení, obnově nebo čištění systému nejsou odhaleny jakékoli elektrické součásti či elektrické vedení;

Kontrola toho, zda je k dispozici kontinuita uzemnění.

7. Opravy těsnících dílů

1) Před odstraněním těsnících krytů apod. při opravách těsnících dílů musí být veškeré elektrické napájecí zdroje odpojeny od zařízení, které je opravováno. Je-li v průběhu opravy/servisu nutné elektrické napájení zařízení, do nejkritičtějšího místa musí být umístěna nepřetržitě fungující forma detekce netěsností, která dokáže včas upozornit na potenciálně nebezpečnou situaci.

2) Je potřeba věnovat zvláštní pozornost následujícím skutečnostem, aby bylo zajištěno, že při práci na elektrických součástkách nedojde ke změnám obalu, které by ovlivnily úroveň ochrany. Patří sem například poškození kabelů, nadměrný počet připojení, terminály/svorky, které neodpovídají původním specifikacím, poškození těsnění, nesprávná montáž vývodek atd.

Ujistěte se, že je přístroj bezpečně připevněn.

Zajistěte, aby těsnění nebo těsnící materiály nebyly degradovány takovým způsobem, který by jim znemožnil plnit jejich původní účel (zabránění pronikání hořlavých látek).

BEZPEČNOSTNÍ OPATŘENÍ

Náhradní díly musí být v souladu se specifikacemi výrobce.

Poznámka: Použití silikonového těsnícího prostředku může negativně ovlivnit účinnost některých typů zařízení pro detekci úniků. Součásti, které jsou svou samotnou podstatou bezpečné, nemusí být před vlastním zpracováním izolovány.

8. Oprava součástí, které jsou svou samotnou podstatou bezpečně chráněny

Nepřivádějte do okruhu žádné trvalé indukční nebo kapacitní zátěže, aniž byste se ujistili, že nemohou překročit povolené napětí nebo proud, který je povolený pro použité zařízení. Pouze na součástech, které jsou svou samotnou podstatou bezpečné, je možné pracovat v přítomnosti hořlavé atmosféry. Testovací zařízení musí mít správné hodnocení/klasifikaci.

Původní součásti měňte pouze za součásti, které specifikoval a schválil výrobce. Jiné součásti mohou vést ke vznícení chladiva v případě netěsnosti.

9. Kabeláž

Zkontrolujte, zda kabeláž není vystavena opotřebení, korozi, nadměrnému tlaku, vibracím, ostrým hranám nebo jiným nepříznivým podmínkám. Kontrola musí rovněž zohlednit účinky stárnutí nebo kontinuálních vibrací ze zdrojů, jako jsou kompresory nebo ventilátory.

10. Detekce hořlavých chladiv

Při vyhledávání nebo detekci úniku chladiv nesmí být za žádných okolností používány jakékoli potenciální zdroje vznícení. Nesmí být využíván halogenidový hořák (nebo jiný druh detektoru, který používá otevřený plamen).

11. Metody detekce úniků

Následující metody detekce úniků jsou považovány za přijatelné u systémů obsahujících hořlavé chladivo. Pro detekci hořlavých chladiv se musí používat elektronické detektory úniků (je nutné zkontrolovat, zda je jejich citlivost dostačující) – mohou nevyžadovat opakovanou kalibraci). (Detektor musí být kalibrován v oblasti bez chladiva.) Ujistěte se, že detektor není potenciálním zdrojem vznícení a hodí se pro použité chladivo. Zařízení pro zjišťování netěsností musí být nastaveno na procentuální podíl LFL chladiva, musí být kalibrováno na použité chladivo a musí se potvrdit příslušné procento plynu (maximálně 25 %). Kapaliny pro detekci úniku jsou vhodné pro použití u většiny chladiv. Je však potřeba se vyhnout použití čisticích prostředků, které obsahují chlór, protože chlór může reagovat s chladivem a korodovat měděné trubky. V případě podezření výskytu úniku, je nutné odstranit/uhasiť všechny otevřené plameny. Pokud je během úniku chladiva vyžadováno tvrdé pájení, veškeré chladiče musí být nejprve odstraněny ze systému nebo izolovány (pomocí uzavíracích ventilů) v části systému, který navazuje na netěsnící oblast. Systém se následně propláchně dusíkem, který neobsahuje kyslík (OFN) - před procesem pájení i během něj.

12. Odstranění a evakuace

Při otevření okruhu chladiva během oprav nebo jiných procesů se doporučuje používat konvenční postupy. Je důležité dodržovat osvědčené postupy (je třeba brát v úvahu hořlavost). Dodržujte následující postup:

Odstraňte chladivo;

Očistěte obvod pomocí inertního plynu;

Proveďte evakuaci;

Proveďte další čištění inertním plynem;

Otevřete obvod (řezání nebo pájení).

Zásoba chladiva musí být odebrána do odpovídajících vratných válců. Systém musí být propláchnut prostřednictvím OFN, aby se zajistila bezpečnost přístroje. Tento proces může být potřeba několikrát zopakovat. Pro tento úkol se nesmí používat stlačený vzduch ani kyslík.

Proplachování musí být prováděno přerušením vakua pomocí OFN, které se bude doplňovat až do dosažení pracovního tlaku - poté musí být provedeno odvětrání a nakonec opětovné vytvoření vakua. Tento postup musí být opakován tak dlouho, dokud ze systému nezmizí poslední zbytky chladiva. Při použití konečné várky OFN musí být systém odvětrán na úroveň atmosférického tlaku. Následně je možné zahájit práci. Tato operace je naprosto nezbytná, jestliže se bude na potrubí provádět pájení. Vývod pro vývěvu nesmí být v blízkosti jakéhokoli zdroje zážehu a k dispozici musí být dostatečné větrání.

13. Postupy plnění

Kromě obvyklých postupů plnění je třeba dodržovat následující požadavky. Při používání plnicího zařízení nesmí dojít ke kontaminaci různými chladivy. Hadice nebo potrubí musí být co nejkratší, aby se minimalizovalo množství chladiva, které se v nich usadilo.

Válce musí zůstat ve svislé poloze.

Před naplněním chladiva se ujistěte, že je chladicí systém uzemněn. Po dokončení plnění označte systém (pokud ještě není).

Dbejte na to, aby nedošlo k přeplnění chladicího systému.

Před plněním systému proveďte tlakovou zkoušku s OFN. Těsně po dokončení plnění (před uvedením do provozu) musí být systém testován na úniky. Další zkouška těsnosti se provede před opuštěním místa.

14. Vyřazení z provozu

Před zahájením této procedury se technik musí plně seznámit s přístrojem a všemi jeho detaily.

Doporučuje se odstranění všech chladiv. Před zahájením procedury odeberte vzorek oleje a chladiva pro případ, že před dalším použitím recyklovaného chladiva bude nutná analýza. Před zahájením procedury je nezbytné zajistit přístup k elektřině.

a) Seznamte se s přístrojem a jeho provozem.

b) Systém elektricky izolujte.

c) Před zahájením procedury se ujistěte, že:

Je k dispozici manipulační zařízení pro manipulaci s válci chladiva; Jsou k dispozici všechny osobní ochranné prostředky a jsou správně používány;

Je proces rekuperace nepřetržitě kontrolován kompetentní osobou;

Rekuperační zařízení a válce odpovídají příslušným normám.

d) Pokud je to možné, vyprázdňte čerpadlo.

e) Není-li možné využít vakuum, vytvořte rozvodné potrubí, pomocí kterého budete moci odstranit chladivo z různých částí systému.

f) Před začátkem rekuperace se ujistěte, že je válec umístěn na váhy.

g) Spustěte zařízení pro rekuperaci a postupujte podle pokynů výrobce.

h) Nepřepĺnujte válce. (Ne více než 80 % kapalné náplně).

i) Nepřekračujte maximální pracovní tlak válce (ani dočasně).

j) Po správném naplnění válců a dokončení procesu, okamžitě odstraňte válce a zařízení z daného místa a uzavřete všechny izolační ventily.

BEZPEČNOSTNÍ OPATŘENÍ

k) Rekuperované chladivo se nesmí použít v jiném chladicím systému, dokud nebylo důkladně vyčištěno a zkontrolováno.

15. Označení

Na zařízení musí být umístěn štítek oznamující, že bylo zařízení uvedeno mimo provoz a bylo z něj odstraněno chladivo. Štítek musí být datován a podepsán. Ujistěte se, že jsou na zařízení umístěny štítky, které uvádějí, že zařízení obsahuje hořlavé chladivo.

16. Rekuperace

Chladiva odebraná ze systému (během servisu nebo vyřazení z provozu) musí být bezpečně odstraněna.

Při přemísťování chladiva do válců používejte pouze válce vhodné pro recyklaci chladiv. Ujistěte se, že je k dispozici dostatečný počet válců pro odebrání celé náplně systému. Všechny použité válce musí být určeny pro recyklované chladivo a musí být pro tuto funkci správně označeny (tj. speciální válce pro zpětné získávání chladiva). Válce musí být vybaveny pojistným ventilem a přidruženými uzavíracími ventily v dobrém provozním stavu. Prázdné recyklační lahve se evakuují a (pokud to je možné) ochlazují před začátkem rekuperace.

Rekuperační zařízení musí být v dobrém provozním stavu, musí být doplněno souborem pokynů týkajících se zařízení, které je využíváno a musí být vhodné pro recyklaci hořlavých chladiv.

K dispozici musí být rovněž sada kalibrovaných vah v dobrém provozním stavu. Hadice musí být v dobrém stavu, kompletní a s dobře těsnícími odpouštěcími spojkami. Před použitím zařízení na rekuperaci zkontrolujte, zda je v uspokojivém provozním stavu, zda je správně udržováno a zda jsou všechny jeho elektrické komponenty dostatečně utěsněny, aby se zabránilo vznícení v případě uvolnění chladiva. Pokud máte jakékoli pochybnosti, obraťte se na výrobce.

Zpětné získané chladivo musí být vráceno dodavateli chladiva v odpovídajícím recyklačním válci a musí k němu být vystaveno příslušné Oznámení o předání odpadu. Nesměšujte chladiva v rekuperačních jednotkách (zejména ve válcích). V případě, že je nutné odstranit kompresory nebo oleje kompresoru, se ujistěte, že byly odpuštěny na přijatelnou úroveň (aby hořlavé chladivo nezůstalo uvnitř maziva). Odpouštěcí/evakuační proces musí být proveden před navrácením kompresoru dodavatelům. Pro urychlení tohoto procesu můžete použít jedině elektrický ohřev těla kompresoru. Při vypouštění oleje ze systému musí být dodržována odpovídající bezpečnostní opatření.

POZNÁMKA: Ovládací panel zakoupené jednotky se může v závislosti na modelech mírně lišit.

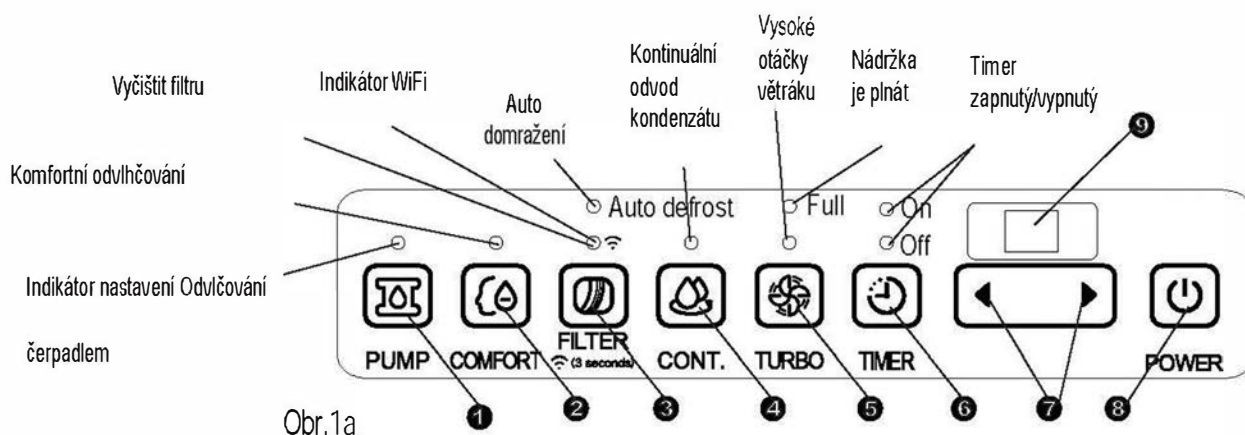

Obr.1a

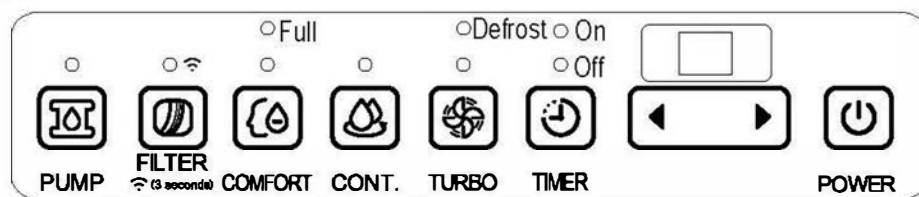

Obr.1b

Ovládací prvky

Když stisknete tlačítko pro změnu provozních režimů, jednotka vydá zvukový signál, který signalizuje, že mění režimy.

1 PUMP (některé modely)

Stisknutím aktivujete provoz čerpadla.

POZNÁMKA: Před aktivací provozu čerpadla se ujistěte, že je v jednotce instalována vypouštěcí hadice čerpadla a že je vypouštěna hadice pro nepřetržitě vypouštění z jednotky. Když je kbelík plný, čerpadlo začne pracovat. Pro odstranění sebrané vody přejděte na další stránku. Nepoužívejte funkci čerpadla při nebo pod 0 ° C (32 ° F).

2 COMFORT (volitelně)

Stisknutím aktivujete komfortní odvlhčování.

POZNÁMKA: Při této operaci nemůže být jednotka nastavena na úroveň vlhkosti.

3 FILTER

Funkce kontrolního filtru je připomínkou čištění vzduchového filtru pro efektivnější provoz. Kontrolka filtru (Clean filter light) se rozsvítí po 250 hodinách provozu. Chcete-li resetovat po vyčištění filtru, stiskněte podložku filtru a kontrolka zhasne.

Když je jednotka zapnutá nebo vypnutá, stiskněte tlačítko na 3 sekundy a zahájíte režim bezdrátového připojení. LED DISPLEJ ukazuje „AP“, což znamená,

že můžete nastavit bezdrátové připojení a kompresor je vypnut. Pokud je připojení (router) úspěšné do 8 minut, jednotka automaticky ukončí režim bezdrátového připojení a indikátor bezdrátové sítě se rozsvítí a kompresor obnoví předchozí stav. Pokud dojde k selhání připojení do 8 minut, zařízení automaticky opustí režim bezdrátového připojení.

4 CONTINUE

Stiskněte pro nastavení kontinuálního odvlhčování

5 TURBO

Ovládání otáček ventilátoru. Stisknutím tlačítka vyberte buď vysokou nebo normální rychlost ventilátoru. Pro maximální odvod vlhkosti použijte High. Pokud je vlhkost nízká a chcete tichý provoz, použijte Normální.

6 Timer

Spustíte Auto start and Auto stop ve spojení s tlačítky ◀ a ▶. ◀/▶ : Up/Down

7 Ovládací prvky pro nastavení vlhkosti

Hladinu vlhkosti lze nastavit v rozsahu 35% relativní vlhkosti (relativní vlhkosti) až 85% relativní vlhkosti (relativní vlhkosti) v krocích po 5%.

Pro suší vzduch stiskněte tlačítko ◀ a nastavte nižší procentuální hodnotu (%). Chcete-li vlhčí vzduch, stiskněte ovládací prvek a nastavte vyšší procentuální hodnotu (%).

For damper air, press the ► pad and set a higher percent value (%).

• **TIMER Set Control Pads**

Use the Up/Down pads to set the Auto start and Auto stop time from 0.0 to 24.

8 **Power Pad**

Press to turn the dehumidifier on and off.

9 **Display**

Shows the set % humidity level from 35% to 85% or auto start/stop time (0~24) while setting, then shows the actual (± 5% accuracy) room % humidity level in a range of 30% RH (Relative Humidity) to 90%RH (Relative Humidity).

Error Codes and Protection Code:

AS- Humidity sensor error--Unplug the unit and plug it back in. If error repeats, call for service.

ES- Tube Temperature sensor of the evaporator error-- Unplug the unit and plug it back in. If error repeats, call for service.

P2- Bucket is full or bucket is not in right position-- Empty the bucket and replace it in the right position. (only available for the unit with no pump feature.)

P2- Bucket is full -- Empty the bucket. (only available for the unit with pump feature.)

Eb- Bucket is removed or not in right position-- Replace the bucket in the right position. (only available for the unit with pump feature.)

Other features

Bucket Full Light

Glows when the bucket is ready to be emptied.

Auto Shut Off

The dehumidifier shuts off when the bucket is full, or when the bucket is removed or not replaced in the proper position. For some models the fan motor will continue operating for 30 seconds.

Auto Defrost

When frost builds up on the evaporator coils, the compressor will cycle off and the fan will continue to run until the frost disappears.

Wait 3 minutes before resuming operation

After the unit has stopped, it can not be restart operation in the first 3 minutes. This is to protect the unit. Operation will automatically start after 3 minutes.

Check filter feature

The system starts to count the time once the fan motor operates. The check filter feature can be only activated when the accumulated operation time achieves 250 hours or more. The Reset light (Clean filter indicator light) flashes at one time per second, after finishing clean the air filter, press the Filter pad and the Reset light (Clean filter indicator light) goes off.

Auto-Restart

If the unit breaks off unexpectedly due to the power cut, it will restart with the previous function setting automatically when the

power resumes.

Setting the Timer

- When the unit is on, first press the Timer button, the Timer Off indicator light illuminates. It indicates the Auto Stop program is initiated. Press it again the Time On indecator light illuminates. It indicates the Auto Start is initiated.
- When the unit is off, first press the Timer button, the TIMER ON indicator light illuminates. It indicates the Auto Start program is initiated. Press it again the Time Off indecator light illuminates. It indicates the Auto Stop is initiated.
- Press or hold the UP or DOWN pad to change the Auto time by 0.5 hour increments, up to 10 hours, then at 1 hour increments up to 24 hours. The control will count down the time remaining until start.
- The selected time will register in 5 seconds and the system will automatically revert back to display the previous humidity setting.
- When the Auto start & Auto stop times are set, within the same program sequence, TIMER ON OFF indicator lights illuminate identifying both ON and OFF times are now programmed.
- Turning the unit ON or OFF at any time or adjusting the timer setting to 0.0 will cancel the Auto Start/Stop function.
- When LED display window displays the code of P2, the Auto Start/Stop function will also be cancelled.

IDENTIFIKACE ČÁSTÍ

Přední část

- ③ Kontrolní panel
- ② Panel
- ② Vodní nádržka
- ① Indikátor vodní hladiny
- ① Rukojeť

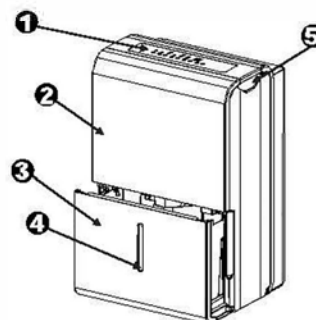

Obr. 2

Zadní strana

- ① Kontinuální odpood
- ② Kolečko
- ③ Napájecí kabel
- ① Přívodní šňůra umístěná při skladování jednotky de Obr.3a)
- ⑤ Vypouštěcí hadička čerpadla (některé modely bez)
- ④ Mřížka vstupu vzduchu
- ⑥ Vzduchový filtr

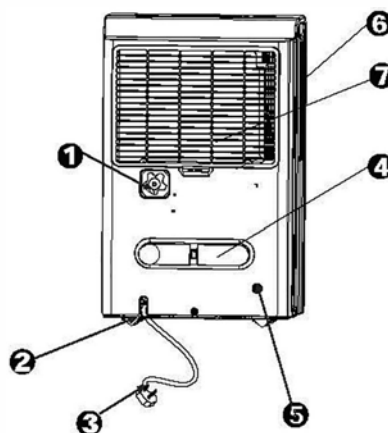

Obr. 3

POZNÁMKA: Všechny obrázky v příručce slouží pouze k vysvětlení. Skutečný tvar zakoupené jednotky se může mírně lišit, ale operace a funkce jsou stejné.

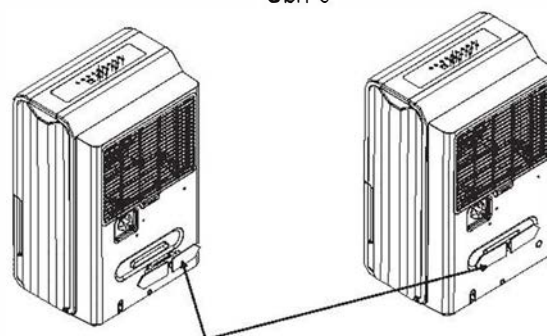

Umístění napájecí šňůry při uskladnění

Obr. 3a

Příslušenství: (umístěné v nádobě na vodu jednotky)

vypouštěcí hadice čerpadla (1ks) (pouze pro jednotku s funkcí čerpadla)



Držák napájecí šňůry (1pc)



Šroubovací uzávěr (1ks) (na některých modelech)



Umístění jednotky

Odvlhčovač pracující v suterénu bude mít minimální nebo nulový účinek při odvlhčování sousedního uzavřeného úložného prostoru (např. skříň), pokud není zajištěna dostatečná cirkulace vzduchu (dovnitř a ven).

- Nepoužívejte v exteriéru.
- Tento odvlhčovač je určen pouze pro použití v domácnosti. Tento odvlhčovač není určen pro komerční nebo průmyslové použití.
- Umístěte odvlhčovač na hladkou, rovnou podlahu, která je dostatečně silná na to, aby udržela jednotku s plnou nádržkou vody.
- Zajištěte minimálně 20 cm volného prostoru na všech stranách jednotky, aby byla zajištěna dobrá cirkulace vzduchu.
- Umístěte přístroj do oblasti, kde teplota neklesá pod 5 °C (41 °F). Cívky mohou být pokryty námrazou při teplotách pod 5 °C (41 °F), což může negativně ovlivnit výkon.
- Neumísťujte jednotku poblíž sušičky, ohřivače nebo radiátoru.
- Jednotka je určena například na ochranu knih nebo cennosti před vlhkostí.
- Odvlhčovač můžete používat v suterénu, abyste zabránili poškození způsobenému vlhkostí.
- Odvlhčovač je nejúčinnější, když pracuje v uzavřeném prostoru.
- Zavřete všechny dveře, okna a další otvory do místnosti.

Při používání jednotky

- Při prvním použití nechte odvlhčovač nepřetržitě spuštěný po dobu 24 hodin.
- Tento přístroj je určen k provozu v pracovním prostředí v rozmezí od 5 °C/41 °F do 32 °C/90 °F a od 30% (RH) do 80% (RH).
- Pokud byla jednotka právě vypnuta a musí se ihned znovu zapnout, počkejte přibližně tři minuty na to, než se u ní obnoví správný provoz.
- Nepřipojte odvlhčovač do vícenásobné zásuvky, ve které jsou zapojeny jiné elektrické spotřebiče.
- Zvolte si vhodné místo, na kterém je snadný přístup k elektrické zásuvce.
- Připojte přístroj do elektrické zásuvky s uzemněním.
- Ujistěte se, že je nádržka na vodu správně namontována (jinak jednotka nebude správně fungovat).

POZNÁMKA: Když voda v nádržce dosáhne určité úrovně, dejte pozor, aby se stroj omylem neposunul a nedošlo k jeho pádu.

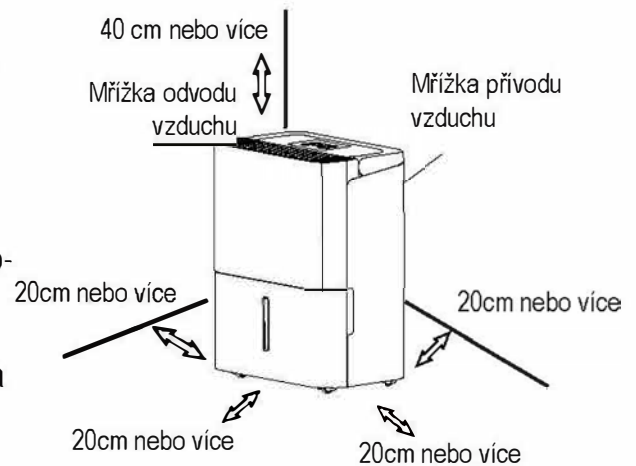

Fig. 4

Kolečka (nainstalujte na čtyřech bodech na spodní straně jednotky)

- Nejezděte s kolečky přes koberec a nehýbejte jednotkou, pokud je v nádržce voda. (Jednotka se může převrátit a vylít vodu z nádržky.)

POZNÁMKA: Kolečka jsou volitelná a některé modely je nemají.

Odstranění nashromážděné vody

Existují dva způsoby odstranění nashromážděné vody.

1. Použijte nádržku

- Když je nádržka naplněna, rozsvítí se kontrolka, která indikuje její naplnění - displej zobrazí P2.
- Pomalu vytáhněte nádržku. Pevně uchopte levou a pravou rukojeť a opatrně táhněte nádržku přímo k sobě tak, aby nedošlo k úniku vody. Nepokládejte nádržku na podlahu (spodek nádržky není rovnoměrný). V opačném případě nádržka spadne a dojde k úniku vody.
- Vylejte vodu a vraťte nádržku na původní místo. Nádržka musí být bezpečně usazena na původním místě, aby mohl odvlhčovač fungovat.
- Stroj se vrátí do původního stavu, jakmile je nádržka umístěna do správné polohy.

POZNÁMKY:

- Při vytahování nádržky se nedotýkejte žádných částí uvnitř jednotky. Mohlo by dojít k poškození výrobku.
- Ujistěte se, že nádržku zasunujete do jednotky jemně. Pokud se nádržka o něco zadrhne nebo se nepodaří ji zasunout do správné polohy, jednotka nebude fungovat.
- V jednotce zůstane po vytáhnutí nádržky voda, kterou je nutné vysušit.
- Pokud hadice hadice při demontáži kbelíku klesne (viz obr. 7), musíte hadici čerpadla znovu řádně namontovat do jednotky, než kbelík vložte do jednotky (viz obr. 8).
- Když je jednotka zapnutá, pokud je kbelík vyjmutý, kompresor a ventilátor se vypnou, pak jednotka 8krát pípne a digitální displej zobrazí Eb.
- Když je jednotka vypnutá, pokud je kbelík vyjmut, jednotka pípne 8krát a digitální displej zobrazí Eb.

1. Lehce povytáhněte nádržku.

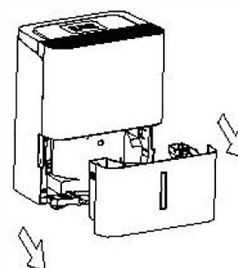

Obr. 5

2. Držte obě strany nádržky stejnou silou a vytáhněte ji z jednotky.

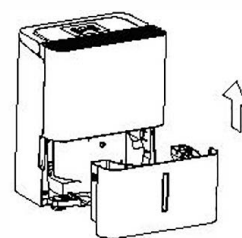

Obr. 6

3. Vylejte vodu ven.

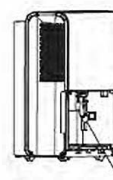

Hadice čerpadla klesne

Obr. 7

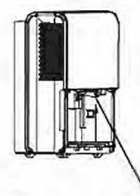

Znovu nainstalujte správně hadici čerpadla

Obr. 8

Odstranění nashromážděné vody

2. Kontinuální vypouštění

- Voda může být automaticky vyprázdněna do odtoku v podlaze po připojení hadice k jednotce (není součástí dodávky).
- Sundejte gumovou zátku ze zadního otvoru pro odtokovou/vý-pustní hadici. Připojte odtokovou hadici (ID = 13,5 mm) a umístěte ji k odtoku v podlaze nebo k jinému vhodnému odtokovému potrubí (viz obr. 8 a obr. 9). (Viz obr. 9 a obr. 10)

- Když odstraníte plastový kryt, pokud je v zadním výtoku jednotky nějaká voda, musíte ji vysušit.

Umístěte konec hadice do odtoku a ujistěte se, že je její konec vodorovný nebo nasměrovaný dolů, aby voda mohla plynule odtékat. Hadice nesmí směřovat nahoru.

- Ujistěte se, že je hadice umístěna níž než otvor pro odtokovou hadici, do kterého je vložena.
- Zvolte požadované nastavení vlhkosti a rychlosti ventilátoru na jednotce, abyste mohli zahájit nepřetržité odvádění vlhkosti.

POZNÁMKA: Pokud se funkce nepřetržitého/kontinuálního odtoku nepoužívá, odstraňte odtokovou hadici z výstupního otvoru a zasuněte do něj gumovou zástrčku

3. Vypouštění pomocí čerpadla (některé modely)

- Voda může být automaticky vypuštěna do podlahového odtoku nebo do vhodného odtokového zařízení připojením odtoku čerpadla ven pomocí vypouštěcí hadice čerpadla.
- Odpojte hadici pro kontinuální vypouštění z jednotky a nainstalujte plastový kryt do výstupu pro kontinuální vypouštěcí hadici jednotky otáčením ve směru hodinových ručiček. (Viz obr. 11)
- Vraťte hadici na vypouštění čerpadla zpět do výstupu pro vypouštěcí hadici čerpadla alespoň do hloubky 15 mm (viz obr. 11) a poté vodovodní hadici přiveďte k podlahovému odtoku nebo do vhodného drenážního zařízení.
- Stiskem ikony čerpadla aktivujte čerpadlo
Když je nádržka plná, čerpadlo začne pracovat.

POZNÁMKA: Čerpadlo může být velmi hlasité, když se spustí po dobu 3 ~ 5 minut. Je to normální jev.



Obr.9

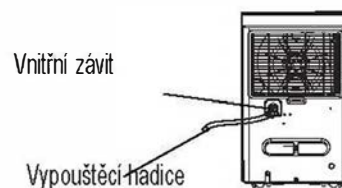

Obr.10

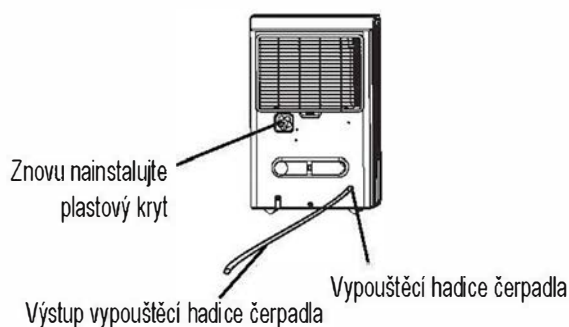

Obr. 11

Odstranění nashromážděné vody

- Ujistěte se, že je hadice bezpečně utěsněna.
- Hadici nasměrujte k odtoku a ujistěte se, že na ní nejsou uzly, které by bránily průtoku vody.
- Umístěte konec hadice do odtoku a ujistěte se, že je její konec vodorovný nebo nasměrovaný dolů, aby voda mohla plynule odtékat. Hadice nesmí směřovat nahoru.
- Zvolte požadované nastavení vlhkosti a rychlosti ventilátoru na jednotce, abyste mohli zahájit odvádění vlhkosti pomocí čerpadla.

POZNÁMKA: Provozní kontrolka čerpadla bliká při 1Hz, když je čerpadlo funkční. Vypněte zařízení a zapojte napájecí kabel. Zkontrolujte následující věci:

- Čistotu filtru čerpadla

Vyjměte nádržku z jednotky, vyjměte čerpadlo a vyčistěte filtr čerpadla (viz obr. 12).

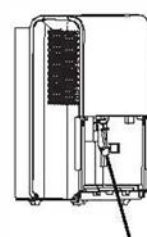

Filtr čerpadla

obr. 12

- Zkontrolujte, zda není vypouštěcí hadice čerpadla spojena nebo blokována.
- Vyprázdněte vodu z nádržky.
- Pokud spadla, znovu nainstalujte hadici čerpadla a vložte nádržku. Zapněte přístroj. Pokud se chyba opakuje, zavolejte servis.

POZNÁMKA: Nepoužívejte funkci čerpadla při teplotě 0° C (32° F) nebo nižší, jinak voda zmrzne, což způsobí zablokování vodní hadice a selhání jednotky. Při použití funkce vypouštění čerpadla nezapomeňte vyprázdnit kbelík jednou týdně. Pokud se funkce vypouštění čerpadla nepoužívá, odstraňte vypouštěcí hadici čerpadla z výstupu.

- Zatlačte na výtokovou hadici čerpadla a vytáhněte výpusť čerpadla hadice z ní (viz obr. 13). Dbejte na to, aby voda z hadice čerpadla nekapala na podlahu.

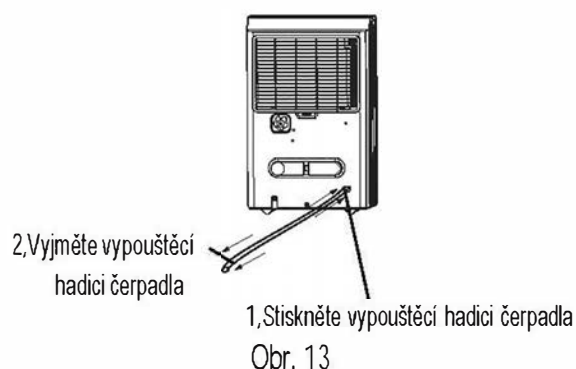

2, Vyjměte vypouštěcí hadici čerpadla

1, Stiskněte vypouštěcí hadici čerpadla

Obr. 13

Údržba a čištění odvlhčovače

Před čištěním vypněte odvlhčovač a vytáhněte zástrčku ze zásuvky.

1. Očistěte mřížky a skříň/obal

- Používejte pouze vodu a jemný saponát. Nepoužívejte bělidla ani abraziva.
- Neaplikujte vodu přímo na hlavní jednotku. Mohlo by to způsobit úraz elektrickým proudem, poškození izolace nebo zničení jednotky.
- Mřížky přívodu a odvodu vzduchu se velmi snadno znečišťují a k jejich čištění je proto potřeba použít vysavač s kartáčovou násadou.

2. Vyčistěte nádržku

Jednou za pár týdnů vyčistěte nádržku, abyste zabránili růstu plísní a bakterií. Částečně naplňte nádržku čistou vodou a přidejte do ní trochu jemného saponátu. Protřepějte nádržku, vyprázdněte ji a nakonec opláchněte.

Poznámka: Nepoužívejte na čištění nádržky myčku. Po čištění musí být nádržka bezpečně usazena zpátky na své místo, aby mohl odvlhčovač správně fungovat.

3. Vyčistěte vzduchový filtr

Vzduchový filtr za přední mřížkou by měl být zkontrolován a vyčištěn nejméně jednou za dva týdny (nebo častěji, pokud je to nutné).

Poznámka: FILTR NEPERTE ANI NUMÝVEJTE V AUTOMATICKÉ MYČCE NA NÁDOBÍ.

Odejmutí:

- Uchopte jazýček na filtru, zatáhněte za něj směrem vzhůru a poté jej vytáhněte (viz obr. 10).
- Filtr vyčistěte teplou vodou s jemným saponátem. Před výměnou filtr opláchněte a nechte ho uschnout. Nečistěte filtr v myčce na nádobí.

Připojení:

- Vzduchový filtr vložte do jednotky ze spodní strany (směrem vzhůru).

POZNÁMKA: Při opětovné instalaci filtru nejprve zasuňte jeho střední spony a následně zasuňte spodní sponu.

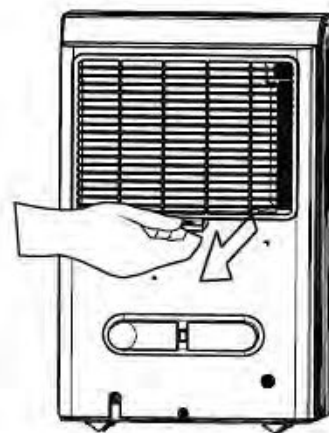

Obr. 14

POZOR:







NEPOUŽÍVEJTE odvlhčovač bez filtru. Dojde k jeho ucpaní nečistotami a následnému snížení výkonu.

Poznámka: Skříň a přední část mohou být oprášeny suchým hadříkem (bez obsahu oleje) nebo umyty hadříkem navlhčeným v roztoku teplé vody a jemného mycího prostředku. Důkladně opláchněte a osušte. Na přední stranu skříně nikdy nepoužívejte drsné čisticí prostředky, vosky nebo leštidla. Před utřením ovládacích prvků vykruťte z hadříku přebytečnou vodu. Voda, která se dostane do ovládacích prvků nebo do jejich okolí, může způsobit poškození přístroje.

4. Když jednotku delší dobu nepoužíváte

- Nádržku vyprázdněte až jeden den po vypnutí přístroje.
- Vyčistěte hlavní jednotku, vodní nádržku a vzduchový filtr.
- Zakryjte jednotku plastovým pytlím.
- Skladujte jednotku na suchém, dobře větraném místě.

Předtím, než zavoláte servis, si nejprve důkladně přečtěte níže uvedenou tabulku.

Problém	Co zkontrolovat
Jednotka nelze spustit	 <ul style="list-style-type: none">• Ujistěte se, že je odvlhčovač správně zapojen do zásuvky.• Zkontrolujte skříňku s pojistkami/jističi.• Odvlhčovač dosáhl své přednastavené maximální úrovně nebo je plná nádržka.• Nádržka není ve správné poloze
Odvlhčovač nevysušuje vzduch tak, jak by měl	 <ul style="list-style-type: none">• Neumožnili jste mu dostatek času na odstranění vlhkosti.• Ujistěte se, že přední nebo zadní stranu odvlhčovače neblokují záclony, žaluzie nebo nábytek.• Volič vlhkosti nemusí být nastaven na dostatečně nízkou úroveň.• Zkontrolujte, zda jsou bezpečně uzavřeny všechny dveře, okna a další otvory.• Teplota místnosti je příliš nízká - nižší než 5 °C (41 °F).• V místnosti je petrolejový ohřívač nebo něco, co do okolí vypouští vodní páru.
Přístroj při provozu vydává hlasitý zvuk	 <ul style="list-style-type: none">• Vzduchový filtr je zanesený.• Jednotka je nakloněná a není ve správné (svislé) poloze.• Povrch podlahy není rovný.
Na cívkách se objevuje námraza	 <ul style="list-style-type: none">• To je normální. Jednotka má funkci automatického odmrazování.
Voda na podlaze	 <ul style="list-style-type: none">• Připojení hadice k přístroji možná není dostatečně těsné.• K odběru vody používáte nádržku, ale do vypouštěcího otvoru na zadní straně přístroje není zastrčená zátko.
Na displeji se objevilo ES, AS nebo P2	 <ul style="list-style-type: none">• Jedná se o chybové kódy a ochranné kódy. Viz část OVLÁDACÍ PRVKY ODVLHČOVAČE.