



**Návod na obsluhu a údržbu**  
**Akumulátorová pila ocaska Sharks SH 3000 Li-Ion**  
**Obj. číslo SHK 495**



Výrobce a dovozce pro ČR a SR: Steen QOS, s.r.o., Bor 3, Karlovy Vary

**PLASTOVÝ/KARTONOVÝ OBAL ODSTRÁŇTE Z DOSAHU DĚTÍ, HROZÍ NEBEZPEČÍ UDUŠENÍ!**

**Upozornění:**

Před užitím tohoto výrobku prostudujte tento návod a držte se všech bezpečnostních pravidel a provozních instrukcí.

**Tento výrobek je určen pro hobby a kutilské používání, nejedná se o profi řadu!**

Původní návod k použití

Vážený zákazníku,

děkujeme Vám, že jste si zakoupil akumulátorovou pilu ocasku Sharks, model SH 3000 Li-Ion. Vaše nová aku pila byla vyvinuta a vyrobena společností Steen QOS, s.r.o., tak, aby splňovala nároky na vysoký standard, provozní spolehlivost, snadnou obsluhu a bezpečnost uživatele.

Při správné péči Vám poskytne stabilní a spolehlivý výkon. Pokud ji budete používat správně a pouze k určenému účelu hobby využití, užijete si roky bezpečného provozu.



### UPOZORNĚNÍ

Před použitím Vašeho nového výrobku SHARKS si pečlivě přečtěte tento Návod na obsluhu a údržbu. Věnujte zvláštní pozornost všem UPOZORNĚNÍM a VAROVÁNÍM.

Váš SHARKS produkt má mnoho vlastností, které Vaši práci ulehčí a zrychlí. Při vývoji tohoto produktu byla věnována velká pozornost bezpečnosti, provozu a spolehlivosti, s ohledem na jednoduchou údržbu a provoz.

## BEZPEČNOSTNÍ VAROVÁNÍ A POKYNY



**VAROVÁNÍ!** Přečtěte si pečlivě všechny pokyny v tomto návodu. Nedodržování pokynů může způsobit elektrický zkrat, požár nebo vážné zranění.

### 1) Pracovní prostor

- Udržujte Váš pracovní prostor čistý a dobře osvětlený. Nepořádek a temné prostory jsou zdrojem nehod.
- Neprovozujte elektrické nářadí ve výbušných prostředích, v přítomnosti hořlavých kapalin, plynů nebo prachu. Elektrické nářadí totiž vytváří jiskry, které mohou prach nebo výpary zapálit.
- Při používání elektrického nářadí udržujte děti a kolemstojící osoby v bezpečné vzdálenosti. Rozptýlení může způsobit ztrátu kontroly.
- Před zahájením prací do stěny, podlahy apod. se ujistěte, že budete vrtat mimo elektrické vedení pracovního prostoru, příp. že jsou vypnuty hlavní rozvaděče (voda, plyn, elektřina).
- Použijte vhodné zařízení pro detekci kovových a elektrických vedení. V případě pochybností se obraťte na kvalifikovaného elektrikáře či provozovatele sítě.

### 2) Elektrická bezpečnost

- Zástrčky elektrického nářadí musí být shodné se zásuvkami. Nikdy žádným způsobem zástrčky neupravujte. Nepoužívejte žádné adaptéry zástrček s uzemněným elektrickým nářadím. Neupravené zástrčky a odpovídající zásuvky snižují riziko úrazu elektrickým proudem.
- Zamezte kontaktu těla s uzemněnými povrchy, jako jsou potrubí, radiátory, sporáky a chladničky. Představují zvýšené riziko úrazu elektrickým proudem, pokud je vaše tělo uzemněno.
- Nevystavujte elektrické nářadí dešti nebo vlhkým podmínkám. Voda, vnikuvší do elektrického nářadí, zvýší riziko úrazu elektrickým proudem.
- Nepoškozujte kabel nabíječky. Nikdy kabel nepoužívejte k nošení, tahání nebo odpojování elektrického nářadí. Držte kabel nabíječky dál od tepla, oleje, ostrých povrchů nebo hybných částí. Poškozené nebo zamotané kabely zvyšují riziko úrazu elektrickým proudem.
- Při provozování elektrického nářadí venku používejte prodlužovací kabely vhodné pro venkovní použití. Používejte kabel vhodný pro venkovní použití. Snižíte tak riziko úrazu elektrickým proudem.
- Pokud provozujete elektrické nářadí na vlhkých místech, je nezbytné použít proudový chránič, který chrání přívod napájení. Používání proudového chrániče snižuje riziko úrazu elektrickým proudem.

### **3) Osobní bezpečnost**

- Buďte ve střehu, sledujte, co děláte a při provozování elektrického nářadí používejte zdravý rozum. Elektrické nářadí nepoužívejte, když jste unavení, pod vlivem drog, alkoholu nebo medikamentů. Moment nepozornosti při provozování elektrického nářadí může vyústit ve vážné poranění osoby.
- Zamezte používání tohoto nářadí dětmi, lidmi s duševním či fyzickým postižením anebo osobám, které nejsou s užíváním tohoto nářadí obeznámeny, pokud nad nimi není odpovědný dozor odpovídající za jejich bezpečnost.
- Používejte bezpečnostní ochranné prostředky. Vždy používejte ochranné brýle. Bezpečnostní vybavení jako respirátor, protiskluzová obuv, přilba nebo chrániče sluchu, používané v příslušných podmínkách, snižují riziko úrazu osob.
- Zamezte náhodnému startu. Před zapnutím zařízení do napájení se ujistěte, že je ovládací spínač vypnut. Přenos nářadí s prstem na spínači nebo připojení elektrického nářadí ke zdroji napájení se zapnutým ovládacím spínačem, jsou zdrojem nehod.
- Udržujte nářadí čisté a suché (zejména rukojeť) bez nánosů oleje, tuku a jiných maziv.
- Před zapnutím elektrického zařízení odstraňte z jeho dosahu veškeré nářadí nebo klíče. Nářadí nebo klíče ponechané připojené k rotačním částem nářadí mají za následek poranění osob.
- Nepředklánějte se. Neustále udržujte správný a stabilní postoj. To umožňuje lepší kontrolu elektrického nářadí v neočekávaných situacích.
- Správně se oblékejte. Nenoste volné oděvy nebo šperky. Držte své vlasy, oděv a rukavice dál od hybných částí zařízení. Volný oděv, šperky, nebo dlouhé vlasy mohou být hybnými částmi zachyceny.

### **4) Používání a péče o elektrické nářadí**

- Na nářadí netlačte. Pro Vaše použití používejte správné elektrické nářadí. Odpovídající elektrické nářadí udělá práci lépe a bezpečněji v rozsahu, pro který bylo navrženo.
- Pokud spínač nefunguje, znamená to, že nezapíná a/nebo nevypíná, zařízení nepoužívejte. Každé elektrické nářadí, které nelze spínačem ovládat, je nebezpečné a musí být opraveno.
- Před prováděním nastavení, výměnou příslušenství nebo skladováním elektrického nářadí, odpojte zařízení od zdroje napájení. Takovéto preventivní opatření snižuje riziko náhodného startu.
- Elektrické nářadí skladujte v bezpečné vzdálenosti od dětí a nedovolte osobám, které se s elektrickým nářadím nebo těmito instrukcemi neseznámily, toto elektrické nářadí používat. Elektrické nářadí je v rukách neproškolených osob nebezpečné.
- Udržujte elektrické nářadí. Kontrolujte špatné nastavení spojení hybných částí, poškození částí nebo jiné stavy, které mohou provoz elektrického nářadí ovlivnit. Pokud je poškozené, nechte elektrické nářadí před použitím opravit. Mnoho nehod je způsobeno špatně udržovaným elektrickým nářadím.
- Držte aku pilu vždy za izolovanou rukojeť. Při provádění operací existuje možnost kontaktu upínání se skrytým vedením, což může přes vodivé části nářadí přivodit úraz elektrickým proudem.
- Používejte elektrické nářadí, příslušenství, břity apod. v souladu s těmito instrukcemi a způsobem, který byl pro daný typ elektrického nářadí zamýšlen, s tím, že berete v úvahu pracovní podmínky a vlastní prováděnou práci. Používání elektrického nářadí pro práce jiné, než zamýšlené, by mohl vyústit v nebezpečné situace.

### **5) Používání a péče o bateriové nářadí**

- Baterii nabíjejte pouze originální nabíječkou, která je součástí balení. Nabíječka, která je vhodná pro jeden typ bateriového modulu může způsobit riziko, pokud je použita pro jiný bateriový modul.
- Nabíječku baterie používejte pouze v předepsané síti o napětí 230 V.
- Baterii chraňte před nárazy, mrazy, sluncem, vlhkostí a nikdy se ji nesnažte otvát!

- Pokud není nabíječka baterie používána, držte jej dál od jiných kovových předmětů, ležících svorek, drobných mincí, klíčů, hřebíků, šroubů nebo jiných malých kovových předmětů, které mohou způsobit propojení obou kontaktů baterie. Přemostění (zkratování) bateriových kontaktů může způsobit popálení nebo požár.
- Při hrubém zacházení může dojít k vystříknutí kapaliny z baterie. Vyhněte se kontaktu s touto kapalinou. Pokud dojde k náhodnému kontaktu, opláchněte zasažené místo vodou. Pokud kapalina zasáhne oči, vyhledejte navíc lékařskou pomoc. Kapalina z baterie může způsobit podráždění nebo popálení.
- Nikdy neponořujte nářadí nebo nabíječku do vody nebo jiných kapalin
- Chraňte baterii a nabíječku před vlhkostí. Nabíječku nepoužívejte venku za nepříznivého počasí.
- Vyvarujte se pádu baterie i nabíječky, ani nevystavujte tlaku nebo jakékoliv jiné formě mechanického namáhání.
- Používejte aku pilu při okolní teplotě 0 až 40°C, pokud baterii nepoužíváte uložte ji na suchém a bezpečném místě o teplotě 10 až 30°C. Aku pilu i baterii nevystavujte přímému slunečnímu záření.

## DŮLEŽITÁ VAROVÁNÍ



Nebezpečí! Nikdy nezkratujte baterii a nevystavujte ji vlhkosti. Neskladujte ji společně s kovovými částmi, které by mohly vyvolat zkratování kontaktů. Hrozí přehřátí baterie, event.. začne hořet nebo může explodovat.



Pokud přijdete do styku s kyselinou nebo podobnou vnitřní tekutinou či látkou obsaženou v baterii, ihned důkladně omyjte postižené místo velkým množstvím vody. Pokud přijdou tyto látky do kontaktu s očima, důkladně vypláchněte vodou a vyhledejte neprodleně lékaře.



Nepokládejte dobíjecí baterii do ohně nebo vody! Hrozí exploze! Dobíjecí baterie by neměla být zlikvidována v klasickém odpadu z domácností, nýbrž v místním sběrném dvoře v souladu s nařízeními nebo ji odevzdejte u prodejců elektrospotřebičů s označením "Použité baterie".

## 6) Servis

- Nechte Vaše elektrické nářadí opravovat pouze autorizovaným servisem. Tím bude zaručena bezpečná údržba opravovaného elektrického nářadí. Vadné části vymění autorizovaný servis Sharks.
- Nepokoušejte se otevřít a rozebírat nářadí, baterii nebo nabíječku.
- Nářadí čistěte až po odpojení od nabíječky. Přitom používejte jen navlhčený hadřík ve slabém roztoku saponátu. V žádném případě k čištění výrobku nepoužívejte rozpouštědla, alkohol, benzín nebo jiné silné chemikálie.

## ZVLÁŠTNÍ BEZPEČNOSTNÍ OPATŘENÍ

Varování! Při práci používejte obě dvě ruce.

- Tento přístroj vyžaduje použití obou rukou pro zajištění bezpečného provozu a neměl by být používán při práci ze žebříku. Pokud á být nástroj používán oři práci ve výšce, měla by být použita vhodná stabilní plošina nebo lešení.
- Některé dřevěné výrobky mohou vytvářet prach, který je nebezpečný pro Vaše zdraví. Při použití tohoto zařízení se doporučuje kromě použití zařízení pro odsávání prachu i schválenou ochrannou masku.
- Ruce držte mimo oblast řezání a ostří.
- Držte obě ruce na pile, nedotýkejte se obrobku.
- Nikdy nedržte kus, který je řezán v rukou nebo nohou.. Upevněte obrobek na stabilní plošinu a řádně jej upevněte.
- Nářadí držte pouze za izolovanou rukojeť. Pokud by došlo ke kontaktu s drátem, kabelem, aby nedošlo ke zranění obsluhy.

- Vždy používejte kotouč se správnou velikostí a tvarem. Nůž, který neodpovídá přístroji ho může poškodit nebo může dojít ke zranění obsluhy.
- Nikdy přístroj nepoužívejte pokud není kompletní, poškozený nebo je poškozený nůž.
- Nedovolte, aby byl na nůž vyvíjen boční tlak.
- Nepoužívejte ostří, které je ohnuté nebo má chybějící části (jako jsou zuby). Tato situace by mohla způsobit zranění obsluhy nebo poškození přístroje.
- Vždy udržujte přístroj čistý (bez prachu).
- Před zahájením práce zkontrolujte obrobek, zda není nikde hřebík nebo šroub, aby nedošlo k poškození čepele.
- Ujistěte se, že pod obrobkem není žádná překážka. Držte stroj správně a držte vzpřímený postoj.
- Při zajištění obrobku použijte svorky nebo stabilní plošinu. Nestabilita obrobku může vést ke zranění nebo poškození výrobku.
- Nepokoušejte se přístroj ani žádnou jeho část měnit.
- Používejte ochranné brýle nebo ochranný štít.
- Pokud se vyskytujete v prašném prostředí, noste ochrannou masku.
- Nenoste volné oblečení nebo šperky. Pokud máte dlouhé vlasy, mějte je řádně sepnuté.

### **Další bezpečnostní pravidla – nabíječka**

1. Před použitím nabíječky si přečtěte všechny instrukce a upozornění na nabíječce a akumulátorové jednotce, jakož i pokyny týkající se používání akumulátoru.
2. Nabíjejte baterie pouze v domácnosti, protože nabíječka je určena pouze pro vnitřní použití.
3. **NEBEZPEČÍ!** Pokud je akumulátor prasklý nebo jinak poškozený, nevkládejte jej do nabíječky. Hrozí nebezpečí úrazu elektrickým proudem.
4. **VAROVÁNÍ!** Nedovolte, aby jakákoliv kapalina přišla do kontaktu s nabíječkou. Hrozí nebezpečí úrazu elektrickým proudem.
5. Nabíječka a akumulátorové baterie jsou speciálně navrženy pro spolupráci. Nepokoušejte se akumulátor nabíjet jinou nabíječkou, než je nabíječka k tomu určená.
6. Nabíječku neodpojujte vytahováním za napájecí šňůru.
7. Nepoužívejte nabíječku, pokud byla vystavena silnému nárazu, spadnutí nebo je jinak poškozena. Pokud je nabíječka poškozena, kontaktujte svého prodejce nebo autorizovaný servis Sharks.
8. Nabíječku nijak nerozebírejte, ani se jí nepokoušejte nijak opravit.

### **Další bezpečnostní pravidla – baterie**

1. Akumulátor byl odeslán v nenabitém stavu. Před použitím baterii plně nabijte.
2. V případě, že je baterie poškozena, nevyhazujte ji s běžným odpadem. V případě požáru může baterie explodovat. Odevzdejte ji ve sběrném dvoře nebo kontaktujte svého prodejce,
3. Při extrémních podmínkách použití nebo teplotách se může vyskytnout malá ztráta kapaliny z akumulátoru. To nutně neznamená selhání akumulátoru. Pokud je však vnější těsnění rozbité a kapaliny přichází do kontaktu s pokožkou, umyjte okamžitě postiženou oblast mýdlem a vodou. Pokud dojde k úniku do očí, vypláchněte oči čistou vodou po dobu nejméně 10 minut a okamžitě vyhledejte lékařskou pomoc. Informujte zdravotnický personál, že kapalina obsahuje 25-30% roztoku hydroxidu draselného.
4. Nikdy se nepokoušejte otevřít baterii z jakéhokoliv důvodu. Pokud se plastové pouzdro akumulátoru otevře nebo praskne, okamžitě přestaňte baterii používat.
5. Nenoste baterii v kapse nebo ji nevkládejte do skříně s náradím ani na jiné místo, kde by mohlo dojít ke kontaktu s kovovými předměty. Akumulátor může zkorodovat, což může způsobit poškození akumulátoru, popálení nebo požár.



## TECHNICKÉ SPECIFIKACE

|   |                        |
|---|------------------------|
| napětí:                                   | 18 V                   |
| typ baterie:                              | Li-Ion (není součástí) |
| počet kmitů:                              | 0-3000/min             |
| délka kmitu:                              | 26 mm                  |
| max. prořez do dřeva:                     | 100 mm                 |
| max. prořez do měkkého kovu:              | 20 mm                  |
| max. prořez do oceli:                     | 10 mm                  |
| výměna pilkových plátků bez použití klíče |                        |
| hmotnost:                                 | 1,77 kg                |
| nastavitelná patka                        |                        |
| příslušenství:                            |                        |
| 1x pilový plátek na dřevo                 |                        |
| bez baterie a nabíječky                   |                        |

## POPIS

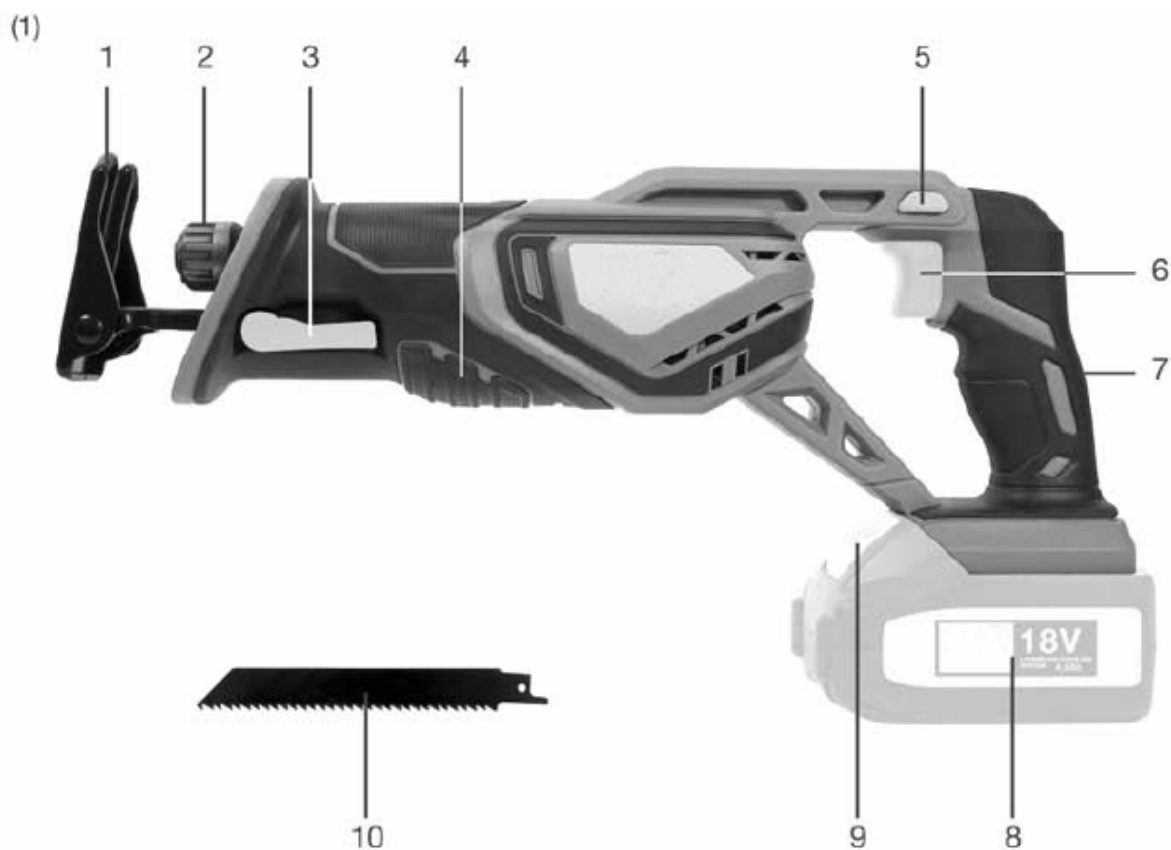

- |                           |                                   |
|---------------------------|-----------------------------------|
| 1. patka                  | 6. Tlačítko zapnutí/vypnutí       |
| 2. upínání pilového listu | 7. zadní rukojeť                  |
| 3. tlačítko páky          | 8. Li-Ion baterie (není součástí) |
| 4. přední rukojeť         | 9. tlačítko pro výměnu baterie    |
| 5. odblokovací tlačítko   | 10. pilový listopad               |

## ROZBALENÍ

Při dodání zboží zkontrolujte, zda je dodávka kompletní a zda je v dobrém stavu.

## NABÍJENÍ BATERIE

Varování! Baterii nabíjejte pouze s originální nabíječkou. Použití jiných nabíječek může způsobit požár nebo poškození baterie.

Akumulátor byl dodán s nízkým nabitím, proto jej nabijte. Akumulátor nenabíjejte, dokud nebude na přední straně svítit zelená.

Poznámka: Při prvním nabití baterie nedojde k úplnému nabití. K plnému nabití dojde po pár nabití.

Zapojte nabíječku do zásuvky 230V/50Hz, rozsvítí se zelená LED na přední straně nabíječky. Nedovolte, aby byl kabel zauzlován nebo zalomen.

Vložte baterii do základny nabíječky. Nabíjejte pouze 60 minut.

Na přední straně nabíječky se rozsvítí červená LED, která indikuje, že nabíjení probíhá. Při úplném nabití baterie svítí zelená LED dioda.

Odpojte nabíječku a pokud neužíváte, uložte ji.





Zabraňte nabíjení v mrazu.

Při nabíjení více než jedné baterie postupně nechte nabíječku vychladnout nejméně 30 minut před nabíjením další baterie.

**UPOZORNĚNÍ** Pokud na nabíječce nesvítí žádná LED dioda, nabíječku nepoužívejte.

Chcete-li zobrazit množství zbývající kapacity baterie, stiskněte tlačítko indikátoru úrovně nabití, Obr.2.

**DŮLEŽITÉ!** K nabíjení používejte pouze dodanou nabíječku pro nabíjení baterie. Připojte akumulátor do nabíječky a poté připojte nabíječku k elektrické síti. Nabíjení se spustí automaticky. Podle diody na nabíječce rozpoznáte fázi nabíjení: svítí-li červená proces nabíjení baterie probíhá. Svítí-li zelená je baterie nabita na 100%. Baterii odpojte nejpozději za 1 hodinu. Před odpojením baterie z nabíječky vždy odpojte nabíječku od sítě.

| indikátor úrovně nabití   | kapacita nabití |
|---|-----------------|
|  | 0-10%           |
|  | 10-25%          |
|  | 25-50%          |
|  | 50-75%          |
|  | 75-100%         |

## **1. Uvedení do provozu**

### **A) Vložení a vyjmutí baterie**

Vložte nabitý Li-Ion akumulátor do spodní části rukojeti pily. Dbejte na správnou polaritu, při vkládání baterie rozhodně nepoužívejte sílu! Proces vložení i vyjmutí baterie má být plynulý a bez odporu. Baterii zasouvejte do spodní strany dokud pojistné svorky po stranách nezajistí akumulátor (uslyšíte zapadnutí pružiny, tzv. cvaknutí).

Naopak vyjmutí baterie docílíte lehkým tlakem prstu na tlačítko uvolnění baterie a posunem samotné baterie z těla vrtačky.

### **B) Nabíjení baterie**

Baterii nabíjejte vždy plně. Nepřekračujte dobu nabíjení.

Při nabíjení nové baterie by měla být baterie plně vybitá, po níž bude následovat úplné nabití baterie. První nabíjení by mělo probíhat 60 minut + 30 minut a druhé stejným způsobem.

Tímto postupem bude baterie upravena a bude vyrovnáno její napětí. Tímto postupem zajistíte optimální provoz baterie. Další nabíjení již probíhá 60 minut.

Pokud nabíječku používáte opakovaně (na více baterii), vždy nechte nabíječku vychladnout před nabíjením další baterie. Doporučená doba ochlazení nabíječky je 30-45 minut.

Pozor! Přebíjení baterie nebo opakované nabíjení částečně vybité baterie může vést k rychlému nárůstu teploty akumulátoru a vnitřnímu tlaku. Může dojít k poškození nebo explozi baterie.

Tato situace může nastat i v případě, že je akumulátor přebitý a používá se. Je proto důležité, aby baterie byla před nabíjením zcela vybitá a nedošlo k překročení doby nabíjení. Opakované nabíjení částečně vybitých baterií může způsobit selhání baterie.

Baterie při běžném skladování při pokojové teplotě může během několika měsíců ztratit přibližně 5 % svého náboje, což je běžný jev u všech lithiových baterií. Při skladování ve vyšších teplotách se % zvyšuje.

### **NABÍJENÍ BATERIE**

Nabíječka baterií je určena pouze pro vnitřní použití. Nedoporučujeme nabíjení v domácnosti. Doporučuje se nabíjet v dílně nebo garáži. Nabíjení musí být prováděno v odvětrané místnosti, a nesmí být v blízkosti hořlavých materiálů. Nikdy nepřekračujte dobu nabíjení, aby nedošlo k poškození nabíječky nebo akumulátoru.

### **LIKVIDACE BATERIE**

Pokud je již baterie poškozena, řádně ji zlikvidujte. Baterii nevyhazujte s běžným domácím odpadem, ale odevzdejte ji do sběrného dvora nebo jinému místu tomu určenému nebo se obraťte na místní úřad.

### **ZVLÁŠTNÍ BEZPEČNOSTNÍ POKYNY**

Pokud není baterie správně nabitá nebo se s ní nesprávně manipuluje, může dojít k jejímu poškození. Během manipulace s bateriemi dodržujte následující opatření. Před demontáží nebo instalací baterie se ujistěte, že máte přístroj vypnutý.

Nevystavujte baterii otevřenému ohni nebo nadměrnému teplu.

Neponořujte baterii do vody ani ji nevystavujte vlhku a dešti.

Neukládejte ani neumožňujte kontakt s volnými kovovými předměty.

Pokud je baterie plně vybitá, nabijte ji.

Pokud baterii nepoužíváte, skladujte ji na suchém a chladném místě.



Při dlouhodobém použití dochází k zahřátí baterie. Před vyjmutím baterie vypněte přístroj a nechte akumulátor vychladnout. Používejte baterii pouze se štítkem.

## **OBSLUHA PŘÍSTROJE**

Poznámka: Před provedením jakéhokoliv zásahu do přístroje se prosím ujistěte, že je baterie od přístroje odpojena.

## **NASTAVENÍ PILOVÉHO LISTU**

Volba správného pilového listu je důležitá pro dosažení správného výkonu přístroje.

Listy s méně než 10 zuby na palec se obvykle používají pro řezání dřeva, zatímco s více zuby jsou vhodné pro řezání kovu nebo plastu.

Pila je vhodná pro následující účely:

- Řezání všech druhů dřevěných výrobků včetně řeziva, překližky, obložení, desky s kompozicí a tvrdého dřeva.
- Řezání sádkartonu
- Řezání plastů
- Řezání kovů jako jsou plechy, trubky, ocelové tyče, hliník, mosaz a měď.

## **INSLATACE PILOVÉHO LISTU**

- Vyjměte baterii.

Poznámka: Na konci listu je malý otvor, který je umístěn na malém čepu na vratném vřetenu. Vyberte pilový list, který je vhodný pro daný úkon.

- Otáčejte listem a uvolňovacím mechanismem proti směru hodinových ručiček, Obr.3.
- Udržujte list a uvolňovací mechanismus a zajistěte, aby byl list bezpečně nasazen.

Upozornění: List musí být vložen tak, aby zuby směřovaly dolů a jeho otvor musí být zasunut do vřetena správně a musí být správně upevněn.

## **NASTAVENÍ PATKY**

Sestavu patky lze nastavit tak, aby měnila hloubku řezu. Chcete-li nastavit otočnou páčku pro zavěšení pantů směrem dolů, Obr. 5 a posunout patku do požadované polohy. Zajistěte patku posunutím páčkové pojistné páky směrem nahoru.

## **INSTALACE BATERIE**

Zasuňte akumulátor do základy přístroje, Obr. 6. Před zahájením práce se ujistěte, že je baterie řádně nasazena.

## **VYJMUTÍ BATERIE**

Stiskněte tlačítko pro uvolnění baterie, Obr.7 a vytáhněte baterii z přístroje.

## **ZAPNUTÍ A VYPNUTÍ**

Chcete-li přístroj spustit, stiskněte spínač pro blokování, Obr.8 a stiskněte a podržte tlačítko pro zapnutí/vypnutí, Obr.9 a tlačítko blokování můžete pustit. Chcete-li pilu zastavit, uvolněte tlačítko zapnutí/vypnutí. Nemačkejte již blokovací tlačítko.

POZNÁMKA: Můžete stisknout tlačítko pro blokování buď z levé nebo pravé strany.

## **VŠEOBECNÉ ŘEZÁNÍ**

Držte pilu pevně před Vámi a v dostatečné vzdálenosti od těla. Ujistěte se, že je pilový list v pořádku a obrobek je pevně připevněný. Malé obrobky by měly být pevně upnuty svorkami nebo do svěráku. Zřetelně si označte čáru řezu. Stiskněte tlačítko blokování a poté stiskněte tlačítko zapnutí. Na pilu nijak netlačte. Pokud vyvíjíte na přístroj tlak, může dojít k jeho poškození.

## VYŘEZÁVÁNÍ

Zřetelně označte čáru řezu. Zvolte vhodný startovací bod uvnitř oblasti, která má být vyříznutá.

**UPOZORNĚNÍ:** Ujistěte se, že se pilový list nedotýká obrobku, dokud nedosáhl plné rychlosti.

**UPOZORNĚNÍ:** Nepoužívejte pilové listy delší jak 15 cm. Při použití delších listů může dojít ke zranění obsluhy nebo poškození přístroje.

Při řezání se dotýkejte pouze odizolovaných částí přístroje.

## ŘEZÁNÍ KOVŮ

Tato pila je určena pro řezání kovů jako jsou plechy, trubky, ocelové tyče, hliník, mosaz a měď.

Při řezání dodržujte následující pokyny:

Neotáčejte a neohýbejte pilový list.

Nástroj nijak nerozebírejte a nepoužívejte nízkou rychlost.

Při řezání měkkých kovů a oceli použijte olej. Olej udržuje lopatky v chladu, zvyšuje účinnost řezání a prodlužuje životnost lopatek.

Nikdy nepoužívejte benzín, jiskření motoru by mohlo zapálit výpary.

Upevněte pracovní kusy pevně, aby se zabránilo vibracím obrobku. Při řezání potrubí nebo šikmého železa přichyťte obrobek do svěráku. Chcete-li řezat tenký plechový materiál, vložte jej mezi dřevotřískové desky nebo překližky a upněte vrstvy, abyste odstranili vibrace.



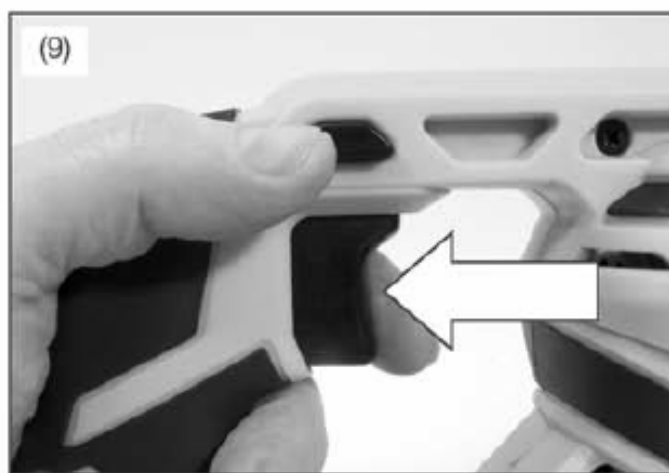
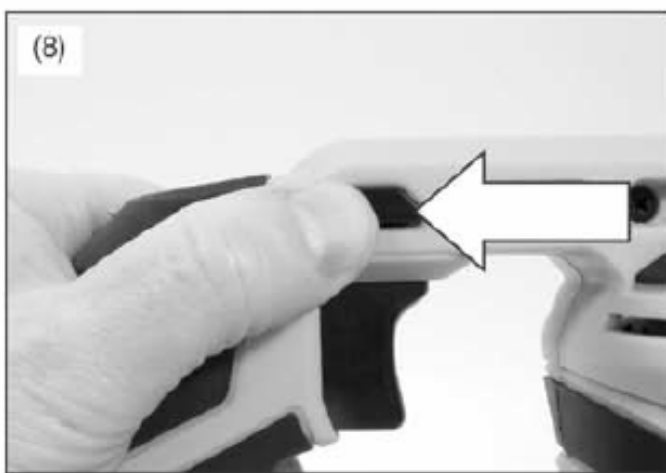
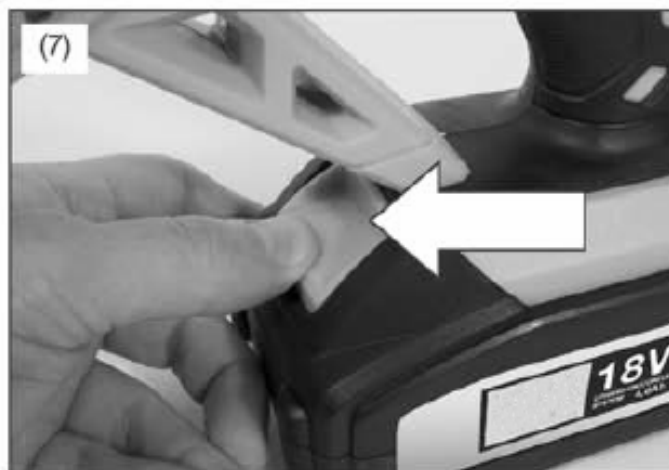

## PÉČE A ÚDRŽBA

- Vaše aku pila Sharks je bezúdržbová. Příležitostně čistěte kryt a madlo vlhkým hadrem namočeným v saponátu. K čištění však nepoužívejte rozpouštědla, které mohou poškodit kryt náradí.
- V každém případě zamezte vniknutí vody do náradí.
- Pokud aku pilu nepoužíváte odkládejte ji na rovnou plochu postavenou na baterii.
- Při odkládání aku pily přepněte přepínač směru otáčení do středové polohy blokující příp. nechtěné spuštění.

**UPOZORNĚNÍ:** dbejte na to, aby větrací otvory motoru v těle aku pily nebyly zaneseny nečistotami či prachem. Zabráníte tak přehřívání náradí a udržíte déle jeho plnou funkčnost! Zanedbání tohoto úkonu může vést k nevratnému poškození elektromotoru!

**DOPORUČENÍ:** provádějte pravidelné přestávky! Při dlouhodobějším chodu aku pily v nízkých otáčkách může dojít k přehřátí motoru v důsledku nedostatečného chlazení motoru proudem vzduchu. Z tohoto důvodu dodržujte pravidelný režim přestávek. Prodloužíte tím životnost aku náradí!

**DOPORUČENÍ:** provádějte pravidelné přestávky! Při dlouhodobějším chodu aku vrtačky v nízkých otáčkách může dojít k přehřátí motoru v důsledku nedostatečného chlazení motoru

proudem vzduchu. Z tohoto důvodu dodržujte pravidelný režim přestávek. Prodloužíte tím životnost aku nářadí!

- Používejte pouze originální náhradní díly a příslušenství, výměny součástí smí provádět autorizovaný servis Sharks.
- Pokud bylo Vaše nářadí značně namáháno, došlo k jeho opotřebení a musí být vyměněno, nebo pro něj nemáte další využití, musíte nářadí odevzdat do recyklačního střediska k likvidaci. Kontaktujte váš nejbližší sběrný dvůr nebo místní úřad, který vám poskytne všechny relevantní informace k recyklaci.
- Elektrické nářadí obsahuje hodnotné suroviny, které mohou být recyklovány. Odevzdáním opotřebeného nebo nepotřebného elektrického přístroje ve sběrném dvoře přispějete k recyklaci hodnotných surovin.
- Elektrické nářadí také obsahuje látky, které jsou škodlivé životnímu prostředí a lidem, pokud je nevhodně likvidováno.
- Označení přeškrtnuté popelnice znamená, že máte povinnost zařízení s tímto označením recyklovat v příslušném recyklačním (sběrném) zařízení pro elektrické a elektronické přístroje.

## POUŽITÉ SYMBOLY



Používejte ochranu sluchu  
Používejte ochranné brýle  
Používejte ochranný respirátor



Odpovídá požadavkům EU



Před použitím si přečtěte  
návod k použití



Produktu splňuje směrnici RoHS



Upozornění



Baterii nevyhazujte s běžným odpadem

130°

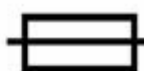

Tepelné články s provozní teplotou



Přístroj řádně zrecyklujte.  
Nevyhazujte s běžným odpadem.



# ZÁRUČNÍ PODMÍNKY SHARKS

Záruční list patří k prodávanému výrobku odpovídajícího čísla jako jeho nedílná součást. Ztráta originálu záručního listu bude důvodem k neuznání záruční opravy. Na výrobky je zákazníkovi (soukromé osobě) poskytována **záruční doba 24 měsíců** ode dne nákupu. Pro firemní zákazníky (IČO) je poskytována záruční doba 12 měsíců ode dne nákupu.

V záruční době autorizovaný servis Sharks bezplatně odstraní veškeré vady produktu způsobené výrobní závadou nebo vadným materiálem. Výrobce garantuje zachování odpovídajících funkčních vlastností nářadí a jeho bezpečný provoz pouze v případě realizace všech servisních zásahů na nářadí v autorizovaném servisu.

## Záruka zaniká v těchto případech:

- jedná-li se o přirozené opotřebení funkčních částí výrobku v důsledku používání výrobku;
- výrobek byl používán v rozporu s návodem k obsluze;
- závada vznikla nepřipustným zásahem do výrobku (včetně zásahu a úprav neautorizovaným servisem);
- poškození bylo způsobeno vnějšími vlivy, například znečištěním, vystavením výrobku nevhodným povětrnostním podmínkám;
- výrobek je mechanicky poškozen vinou uživatele, dle posouzení servisního střediska běžná údržba výrobku, např. promazání, vyčištění stroje není považována za záruční opravu.

## Servis ČR:

Servis Sharks, telefonní čísla: +420774335397; +420774416287, +420731613899

Adresa: Steen QOS, s.r.o., Vojkovice 58, 362 73

E-mail: servis@sharks-cz.cz, reklamace@sharks-shop.cz

Reklamací uplatňujte u svého obchodníka, případně předejte výrobek přímo do servisu (nejlépe v originálním balení Sharks a se všemi potřebnými podklady pro posouzení reklamací – kopie kupního dokladu a vyplněný reklamační list).

Po obdržení kompletního výrobku v nerozloženém stavu posoudí servis oprávněnost reklamací.

Případné záruční opravy potvrdí servis do záručního listu, který je součástí tohoto manuálu.

Záruční lhůta se prodlužuje o dobu od převzetí reklamací servisem (obchodníkem) po odevzdání opraveného výrobku zpět zákazníkovi. Dovozce si vyhrazuje 30 dnů k posouzení reklamací z hlediska nároku na bezplatnou opravu (náhradu) v rámci záruky. Prodávající je povinen při prodeji seznámit kupujícího s obsluhou výrobku, výrobek předvést a řádně vyplnit záruční list.



Tento produkt nevhazujte do komunálního směsného odpadu. Spotřebitel je povinný odevzdat toto zařízení na sběrném místě, kde se zabezpečuje recyklace elektrických nebo elektronických zařízení. Další informace o separovaném sběru a recyklaci získáte na místním obecním úřadě, firmě zabezpečující sběr vašeho komunálního odpadu nebo v prodejně, kde jste produkt koupili.

**AKU PILA:** výrobek obsahuje elektrické/elektronické součásti a provozní náplně, které jsou nebezpečným odpadem. Podle 2012/19/ES se elektrická a elektronická zařízení nesmí vyhazovat do směsného odpadu, ale je nutné je odevzdat k ekologické likvidaci do sběrného místa. Informace Vám podá obecní/městský úřad.

**BATERIE:** obsahuje náplně, které jsou škodlivé pro životní prostředí. Proto ji odevzdejte k recyklaci. Podle 2006/66/ES musí být vadné nebo opotřebené baterie odevzdány k ekologické recyklaci. Informace o sběrných místech obdržíte na obecním úřadu.

|  |  |  |
|--|--|--|
| <b>Záruční list</b><br>Záručný list/Karta garancvina<br>Jótállási levél/Garantieschein | <div style="border: 1px solid black; padding: 5px; margin-bottom: 5px;">1.oprava</div> <div style="border: 1px solid black; padding: 5px; margin-bottom: 5px;">2.oprava</div> <div style="border: 1px solid black; padding: 5px;">3.oprava</div> |  |
| <b>Výrobek</b><br>Výrobok  | Typ/Serie<br>Typ/Serie   |  |
| <b>Razítko/podpis</b><br>Pečiatka a podpis   |  |  |
| <b>Datum</b><br>Dátum  | <b>Číslo výrobku</b>   |  |



# Prohlášení o shodě ES

EC Declaration of Conformity

My:

Steen QOS, s.r.o.,  
Bor 3, 360 01, Karlovy Vary;  
IČ: 279 729 41

prohlašujeme na svou výlučnou odpovědnost, že

výrobek: **Akumulátorová pila ocaska Sharks SH 3000 Li-Ion**  
typ: SHK495 (JD5218)

zařízení určené k dělení dřevěných a kovových materiálů pro soukromé použití, na které se toto prohlášení vztahuje, je za podmínek obvyklého použití bezpečný a je ve shodě s následujícími technickými předpisy:

## Evropské harmonizované normy

EN 60745-1  
EN 60745-2-11  
IEC 60745-1  
EN 55014-1  
EN 55014-2

## a těmito směrnici NV a čísla směrnic EU

NV č. 117/2016 Sb., v platném znění 2014/30/EU  
NV č. 481/2012 Sb., v platném znění 2011/65/EU  
NV č. 176/2006 Sb., v platném znění 2006/42/EC

Garantovaná hladina akustického výkonu LwA: 92 dB (A);  
Garantovaná hladina akustického tlaku LpA: 81 dB (A).

Vydáno v Karlových Varech dne 11. 9. 2017.

Jméno: Jan Beneš  
Funkce: jednatel

**STEEN QOS s.r.o.**  
Bor 3  
360 01 Karlovy Vary  
IČ: 27972941 DiC: CZ27972941  
Tel.: +420 737 475 898



**Návod na obsluhu a údržbu  
Akumulátorová píla chvostová Sharks  
SH 3000 Li-Ion  
Obj. číslo SHK 495**



Výrobca a dovozca pre ČR a SR: Steen QOS, s.r.o., Bor 3, Karlovy Vary, Česká republika

**PLASTOVÝ/KARTÓNOVÝ OBAL ODSTRÁŇTE Z DOSAHU DETÍ. HROZÍ NEBEZPEČENSTVO UDUSENIA!**

**Upozornenie:**

Pred použitím tohto výrobku preštudujte tento návod a držte sa všetkých bezpečnostných pravidiel a prevádzkových inštrukcií.

**Tento výrobok je určený pre hobby a kutilské používanie, nejedná sa o PROFI - radu!**

Návod je preložený z originálu výrobcu.

Vážený zákazník,

Ďakujeme, že ste si zakúpili pílu Sharks, model SH 3000 Li-Ion. Vaša nová píla bola vyvinutá a vyrobená spoločnosťou Steen QOS, s.r.o., aby spĺňala požiadavky vysokých štandardov, prevádzkovej spoľahlivosti, jednoduchosti použitia a bezpečnosti používateľa.

S náležitou starostlivosťou vám poskytne stabilný a spoľahlivý výkon. Ak ich používate správne a len za účelom hobby použitia, budete mať roky bezpečnej prevádzky.



### UPOZORNENIE

Pred použitím nového výrobku SHARKS si pozorne prečítajte tento návod na použitie. Venujte zvláštnu pozornosť všetkým UPOZORNENIUM a UPOZORNENIUM.

Váš produkt SHARKS obsahuje mnoho funkcií, ktoré uľahčia a zjednodušujú vašu prácu. Pri vývoji tohto produktu bola venovaná veľká pozornosť bezpečnosti, prevádzke a spoľahlivosti, s cieľom

jednoduchšej údržby a prevádzky.

## BEZPEČNOSTNÉ UPOZORNENIA A POKYNY



**VAROVANIE!** Prečítajte si pozorne všetky pokyny v tejto príručke. Nedodržanie pokynov môže spôsobiť skrat, požiar alebo vážne poranenie.

### 1) Pracovný priestor

- Pracovný priestor udržiavajte čistý a dobre osvetlený. Porucha a tmavé priestory sú zdrojom nehôd.
- Nepoužívajte elektrické náradie vo výbušnom prostredí za prítomnosti horľavých kvapalín, plynov alebo prachu. Elektrické náradie vytvára iskry, ktoré môžu zapáliť prach alebo výpary.
- Pri používaní elektrického náradia udržiavajte deti a opatrovníkov v bezpečnej vzdialenosti. Rozptýlenie môže spôsobiť stratu kontroly.
- Pred prácou na stenách, podlahách atď. Dbajte na vŕtanie mimo pracovného priestoru, že hlavné rozvážače (voda, plyn, elektrina) sú vypnuté.
- Na detekciu kovových a elektrických vedení použite vhodné zariadenie. V prípade pochybností sa obráťte na kvalifikovaného elektrikára alebo prevádzkovateľa siete.

### 2) Elektrická bezpečnosť

- Zástrčky elektrického náradia musia byť rovnaké ako zásuvky. Nikdy neupravujte konektor. Nepoužívajte žiadne adaptéry s uzemnenými elektrickými nástrojmi. Nepoškodené zástrčky a zodpovedajúce zásuvky znižujú riziko úrazu elektrickým prúdom.
- Vyhňte sa kontaktu s telom s uzemnenými povrchmi, ako sú rúry, radiátory, sporáky a chladničky. Predstavujú zvýšené riziko úrazu elektrickým prúdom, ak je vaše telo uzemnené.
- Nevystavujte elektrické náradie dažďovým alebo vlhkým podmienkam. Vniknutie vody do elektrického náradia zvýši riziko úrazu elektrickým prúdom.
- Nepoškodzuje kábel nabíjačky. Nikdy nepoužívajte kábel na prenášanie, ťahanie alebo odpojenie náradia. Držte kábel nabíjačky mimo tepla, oleja, ostrých povrchov alebo pohyblivých častí. Poškodené alebo zamotané káble zvyšujú riziko úrazu elektrickým prúdom.
- Pri používaní elektrického náradia vonku používajte predlžovacie káble vhodné pre vonkajšie použitie. Použite kábel vhodný na vonkajšie použitie. Tým sa znižuje riziko úrazu elektrickým prúdom.
- Ak pracujete s elektrickým náradím na vlhkých miestach, je potrebné použiť chránič prúdu, ktorý chráni napájací zdroj. Používanie ochrany prúdu znižuje riziko úrazu elektrickým prúdom.

### 3) Osobná bezpečnosť

- Buďte opatrní, dávajte pozor na to, čo robíte, a pri používaní elektrického náradia používajte zdravý rozum. Nepoužívajte elektrické náradie, keď ste unavení, pod vplyvom drog, alkoholu alebo liekov. Chvíľka nepozornosti pri ovládaní elektrického náradia môže spôsobiť vážne zranenie osoby.
- Nepoužívajte tento spotrebič deťmi, ľuďmi s mentálnym alebo telesným postihnutím alebo osobami, ktoré nie sú oboznámení s používaním tohto nástroja, pokiaľ ich nedodržiava dozor nad nimi.
- Používajte bezpečnostné opatrenia. Vždy noste ochranné okuliare. Bezpečnostné zariadenia, ako sú respirátory, protišmyková obuv, prilby alebo chrániče sluchu, používané za vhodných podmienok, znižujú riziko zranenia osôb.
- Zabráňte náhodnému spusteniu. Pred zapnutím napájacieho zdroja skontrolujte, či je vypínač riadenia vypnutý. Spínacie nástroje s prstom na prepínači alebo pripojenie elektrického náradia k napájaciemu zdroju s vypínačom zapnutia sú zdrojom nehôd.
- Náradie udržiavajte čisté a suché (najmä rukoväť) bez oleja, mastnoty a iných tukov.
- Pred vybratím elektrického zariadenia odstráňte všetky nástroje alebo kľúče z dosahu. Nástroje alebo klávesy ponechané na rotujúcich častiach nástroja spôsobia zranenie osôb.
- Neohýbajte. Vždy udržiavajte správny a stabilný postoj. To umožňuje lepšiu kontrolu elektrického náradia v neočakávaných situáciách.
- Oblečte správne. Nenoste voľný odev alebo šperky. Udržujte svoje vlasy, oblečenie a rukavice mimo pohybujúcich sa častí zariadenia. Voľné oblečenie, šperky alebo dlhé vlasy môžu byť zachytené pohyblivými časťami.

### 4) Používanie a starostlivosť o elektrické náradie

- Nástroj nestlačte. Na používanie používajte správne elektrické náradie. Príslušné elektrické náradie bude robiť lepšiu a bezpečnejšiu prácu v dosahu, pre ktorý bola navrhnutá.
- Ak spínač nefunguje, znamená to, že sa nezapína a / alebo nevypína, zariadenie nepoužívajte. Akékoľvek elektrické náradie, ktoré nie je možné ovládať spínačom, je nebezpečné a musí byť opravené.
- Pred vykonaním úprav, výmenou príslušenstva alebo skladovaním elektrického náradia odpojte prístroj od napájania. Takéto preventívne opatrenia znižujú riziko náhodného spustenia.
- Elektrické náradie nechajte mimo dosahu detí a nedovoľte, aby tieto elektrické náradie používali elektrické nástroje alebo tieto pokyny. Elektrické náradie nie je bezpečné v rukách nekvalifikovaných ľudí.
- Udržujte elektrické náradie. Skontrolujte nesprávne pripojenie častí pohonu, poškodenie častí alebo iné podmienky, ktoré môžu ovplyvniť činnosť náradia. Ak je poškodený, pred použitím ho opravte. Mnoho nehôd spôsobuje nedostatočne udržiavané elektrické náradie.
- Vždy držte pílou kotúč za izolovanou rukoväťou. Pri vykonávaní operácií existuje možnosť kontaktu so skrytým vedením, čo môže viesť k elektrickému šoku cez vodivé časti nástroja.
- Používajte elektrické náradie, príslušenstvo, nože atď. V súlade s týmito pokynmi a spôsobom, ktorý je určený pre typ elektrického náradia, berúc do úvahy pracovné podmienky a vykonanú prácu. Použitie elektrického náradia na inú prácu, ako je určená, môže viesť k nebezpečnej situácii.

### 5) Používanie a údržba nástrojov batérie

- Nabite batériu len s originálnou nabíjačkou, ktorá je súčasťou balenia. Nabíjačka, ktorá je vhodná pre jeden typ batérie, môže spôsobiť riziko, keď sa používa pre inú batériu.
- Použite nabíjačku iba v schválenom napájaní 230 V.
- Chráňte batériu pred otrasmi, mrazmi, slnkom, vlhkosťou a nikdy sa ju nepokúšajte otvoriť!
- Ak nie je nabíjačka batérie používaná, držte ho ďalej od iných kovových predmetov, ležiacich svoriek, drobných mincí, kľúčov, klinčov, skrutiek alebo iných malých kovových predmetov, ktoré môžu spôsobiť prepojenie oboch kontaktov batérie. Preklopenie kontaktov batérie môže spôsobiť popáleniny alebo požiar.

- Pri hrubej manipulácii môže kvapalina uniknúť z batérie. Zabráňte kontaktu s touto kvapalinou. Ak dôjde k náhodnému kontaktu, postihnutú oblasť opláchnite vodou. Ak sa tekutina zhorší, vyhľadajte lekársku pomoc. Akumulátorová kvapalina môže spôsobiť podráždenie alebo popáleniny.
- Nikdy neponárajte nástroj alebo nabíjačku do vody alebo iných kvapalín
- Chráňte batériu a nabíjačku pred vlhkosťou. Nepoužívajte nabíjačku vonku za nepriaznivých poveternostných podmienok.
- Zabráňte pádu batérií a nabíjačiek, ani tlak ani inú mechanickú záťaž.
- Ak je batéria na suchom a bezpečnom mieste pri teplote 10 až 30°C, používajte pílový kotúč pri teplote okolia od 0 do 40°C. Nevystavujte batériu priamemu slnečnému žiareniu

## DÔLEŽITÉ UPOZORNENIA



Nebezpečenstvo! Batériu nikdy nevybíjajte ani ju nevystavujte vlhkosti. Neuchovávajte ho spolu s kovovými časťami, ktoré by mohli spôsobiť skrat. Existuje riziko prehriatia batérie, prípadne pálenie alebo explózia.



Ak prídete do styku s kyselinou alebo podobnou vnútornou tekutinou alebo látkou obsiahnutou v batérii, dôkladne umyte postihnuté miesto dôkladne veľkým množstvom vody. Ak tieto látky prídu do kontaktu s očami, dôkladne ich opláchnite vodou a okamžite vyhľadajte lekársku pomoc.



Neumiestňujte dobíjateľnú batériu do ohňa alebo vody! Tam je výbuch! Nabíjateľné batérie by sa nemali likvidovať v bežnom komunálnom odpade, ale v miestnom zbernom dvore v súlade s predpismi alebo odovzdané maloobchodníkom "Batérie spotrebičov".

## 6) Servis

- Opravte elektrické náradie len autorizovaným servisným strediskom. Tým sa zabezpečí bezpečná údržba opravených elektrických nástrojov. Chybné časti budú nahradené autorizovanou službou Sharks.
- Nepokúšajte sa otvárať a rozoberať nástroj, batériu alebo nabíjačku.
- Náradie vyčistite až po jeho odpájaní z nabíjačky. V mäkkom roztoku čistiaceho prostriedku používajte iba vlhkú handričku. V žiadnom prípade nepoužívajte na čistenie výrobku rozpúšťadlá, alkohol, benzín alebo iné silné chemikálie.

## ZVLÁŠTNE BEZPEČNOSTNÉ OPATRENIA

Varovanie! Pri práci používajte obe ruky.

- Toto zariadenie vyžaduje obe ruky na zaistenie bezpečnej prevádzky a nemalo by sa používať pri práci z rebríka. Ak sa nástroj používa vo výške, mal by sa použiť vhodná stabilná plošina alebo lešenie.
- Niektoré drevené výrobky môžu vytvárať prach, ktorý je nebezpečný pre vaše zdravie. Pri používaní tohto prístroja sa odporúča okrem odsávacieho zariadenia použiť aj schválenú masku proti prachu.
- Držte ruky mimo oblasti rezania a čepele.
- Držte obe ruky na píle, nedotýkajte sa obrobku.
- Nikdy nedržte kus, ktorý je narezaný na rukách alebo nohách, pripevnite obrobok na stabilnú plošinu a bezpečne ho zaistite.
- Držte náradie iba s izolovanou rukoväťou. Ak je kábel v kontakte s káblom, zabráni sa poškodeniu obsluhy.
- Vždy používajte disk so správnou veľkosťou a tvarom. Nôž, ktorý na prístroj nereaguje, môže poškodiť alebo zraniť obsluhu.
- Spotrebič nikdy nepoužívajte, pokiaľ nie je kompletný, poškodený alebo poškodený.
- Zabráňte pôsobeniu bočného tlaku na čepeľ.
- Nepoužívajte ohnutú čepeľ alebo chýbajúce časti (ako sú zuby). Mohlo by dôjsť k poraneniu alebo poškodeniu prístroja.

- Vždy udržiavajte jednotku čistú (bez prachu).
- Pred prácou skontrolujte obrobok pre akýkoľvek klinček alebo skrutku, aby nedošlo k poškodeniu čepele.
- Uistite sa, že pod obrobkom nie je žiadna prekážka. Držte stroj správne a udržiujte ho vo vzpriamenej polohe.
- Pri upevňovaní obrobku použite svorku alebo stabilnú plošinu. Nesprávne nastavenie obrobku môže spôsobiť zranenie alebo poškodenie výrobku.
- Nepokúšajte sa ani nič meniť žiadnu časť zariadenia.
- Noste ochranné okuliare alebo štít.
- Ak ste v prašnom prostredí, noste ochrannú masku.
- Nenoste voľné oblečenie ani šperky. Ak máte dlhé vlasy, nechajte ich správne uzatvorené.

### **Ďalšie bezpečnostné pravidlá - nabíjačka**

1. Pred použitím nabíjačky si prečítajte všetky pokyny a upozornenia na nabíjačke a batériu, ako aj pokyny na používanie batérie.
2. Nabíjajte batérie iba doma, pretože nabíjačka je určená len na vnútorné použitie.
3. **NEBEZPEČENSTVO!** Ak je akumulátor prasknutý alebo inak poškodený, nevkladajte ho do nabíjačky. Hrozí riziko úrazu elektrickým prúdom.
4. **VAROVANIE!** Nedovoľte, aby sa kvapalina dostala do kontaktu s nabíjačkou. Hrozí riziko úrazu elektrickým prúdom.
5. Nabíjačka a nabíjateľné batérie sú špeciálne navrhnuté tak, aby spolupracovali. Nepokúšajte sa nabiť batériu inou nabíjačkou, než je určená nabíjačka.
6. Neodpojujte nabíjačku tak, že ju zatiahnete za napájací kábel.
7. Nabíjačku nepoužívajte, ak bola vystavená silnému nárazu, pádu alebo inému poškodeniu. Ak je nabíjačka poškodená, kontaktujte predajcu alebo autorizovanú službu Sharks.
8. Nabíjačku nerozoberajte ani nepokúšajte o opravu.

### **Ďalšie bezpečnostné pravidlá - batérie**

1. Batéria bola odoslaná v stave bez nabití. Batériu úplne nabite pred jej použitím.
2. Ak je batéria poškodená, nevyhadzujte ju do bežného odpadu. V prípade požiaru môže batéria explodovať. Vezmite ho do zberného dvora alebo kontaktujte svojho predajcu,
3. Za extrémnych podmienok použitia alebo teplôt môže dôjsť k malému úbytku kvapaliny z batérie. Neznamená to nutne zlyhanie batérie. Ak je však vonkajšie tesnenie poškodené a kvapalina prichádza do styku s pokožkou, okamžite umyte postihnutú oblasť mydlom a vodou. Pri požití vypláchnuť oči čistou vodou najmenej 10 minút a vyhľadať okamžitú lekársku pomoc. Informujte zdravotnícky personál, že kvapalina obsahuje 25-30% roztoku hydroxidu draselného.
4. Nikdy sa nepokúšajte z akéhokoľvek dôvodu otvoriť batériu. Ak sa plastová skrinka batérie otvorí alebo prelomí, okamžite prestaňte používať batériu.
5. Nenoste batériu do vrečka alebo ju vložte do skrinky na náradie alebo na iné miesto, kde by mohli prísť do kontaktu kovové predmety. Batéria sa môže poškodiť, čo môže spôsobiť poškodenie batérie, popáleniny alebo požiar.



## TECHNICKÉ ŠPECIFIKÁCIE

|   |                                  |
|---|----------------------------------|
| napätie:                                  | 18 V                             |
| typ batérie:                              | Li-Ion (nie je súčasťou balenia) |
| počet vibrácií:                           | 0-3000/min                       |
| dĺžka kmitania:                           | 26 mm                            |
| maximálny rez na drevo:                   | 100 mm                           |
| max rez na mäkký kov:                     | 20 mm                            |
| maximálny rez na oceľ:                    | 10 mm                            |
| výmena pílových listov bez použitia kľúča |                                  |
| hmotnosť:                                 | 1,77 kg                          |
| nastaviteľná noha                         |                                  |
| príslušenstvo:                            |                                  |
| 1 pílový list pre drevo                   |                                  |
| bez batérie a nabíjačky                   |                                  |

## POPIS

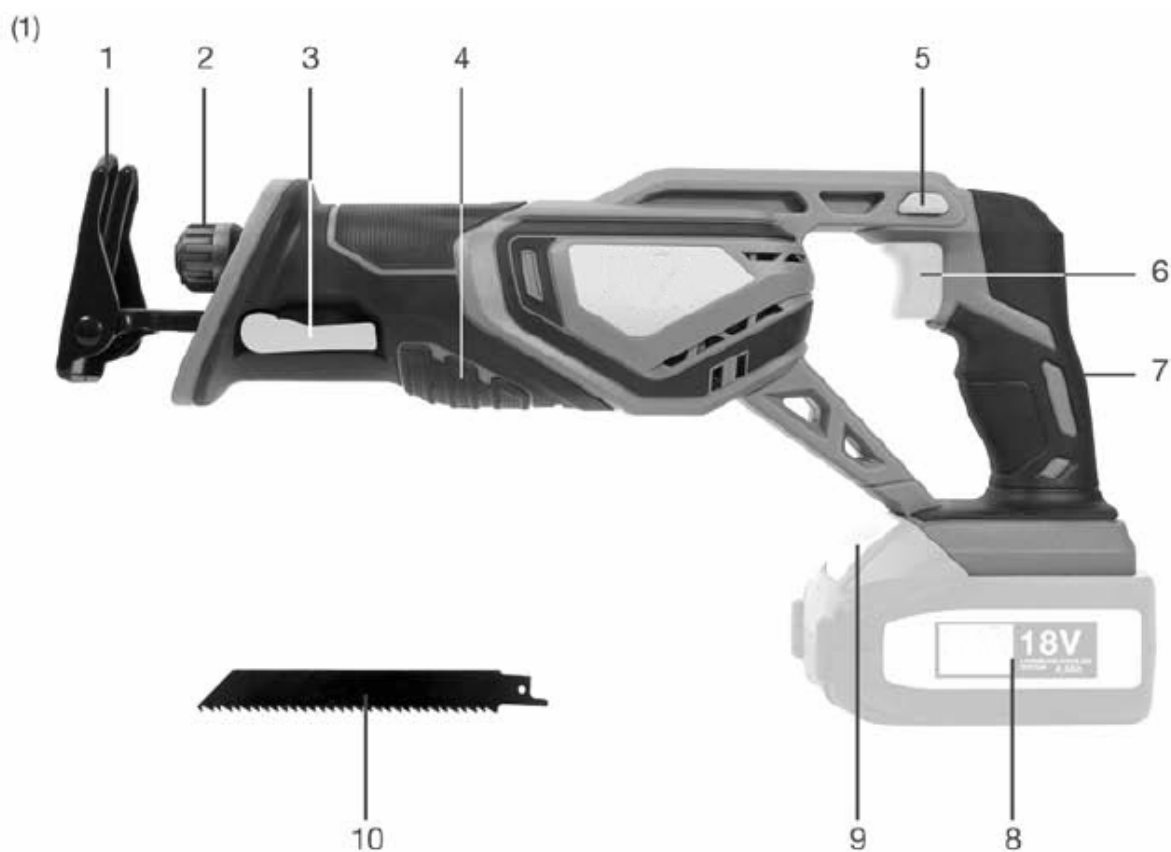

- |                           |                                   |
|---------------------------|-----------------------------------|
| 1. patka                  | 6. Tlačítko zapnutí/vypnutí       |
| 2. upínání pilového listu | 7. zadní rukojeť                  |
| 3. tlačítko páky          | 8. Li-Ion baterie (není součástí) |
| 4. přední rukojeť         | 9. tlačítko pro výměnu baterie    |
| 5. odblokovací tlačítko   | 10. pilový listopad               |

## ROZBALENIE

Pri preprave tovaru skontrolujte, či je dodávka kompletná av dobrom stave.

## NABÍJANIE BATÉRIE

Varovanie! Batériu nabíjajte len s originálnou nabíjačkou. Používanie iných nabíjačiek môže spôsobiť poškodenie alebo poškodenie batérie.

Batéria bola dodaná s nízkym nabitie, preto ju nabite. Batériu nenabíjajte, kým nie je zelená na prednej strane.

Poznámka: Pri prvom nabití batérie nedochádza k úplnému nabitiu batérie. Plne nabité po niekoľkých poplatkoch.

Zapojte nabíjačku do zásuvky 230V / 50Hz, rozsvieti sa zelená LED na prednej strane nabíjačky.

Nedovoľte, aby bol kábel zamotaný alebo ohnutý.

Vložte batériu do základne nabíjačky. Nabite iba 60 minút.

Červená LED na prednej strane nabíjačky sa rozsvieti, čo naznačuje, že nabíjanie prebieha. Keď je batéria úplne nabitá, rozsvieti sa zelená LED dióda.





Odpojte nabíjačku a uložte ju, ak ju nepoužívate.

Zabráňte nabíjaniu v mrazu.

Pri nabíjaní viacerých batérií nechajte nabíjačku vychladnúť najmenej 30 minút pred nabitím ďalšej batérie.

**UPOZORNENIE** Ak na nabíjačke nie je rozsvietená žiadna LED, nepoužívajte nabíjačku. Ak chcete zobrazit' množstvo zostávajúcej kapacity batérie, stlačte tlačidlo indikátora úrovne nabitia, obr.

**DÔLEŽITÉ!** Na nabíjanie batérie používajte iba dodanú nabíjačku. Pripojte batériu k nabíjačke a potom pripojte nabíjačku k elektrickej sieti. Nabíjanie sa spustí automaticky. V závislosti od nabíjacej diódy rozpoznáte nabíjaciu fázu: ak svieti červená batéria, proces nabíjania batérie prebieha. Keď je zapnutá zelená, batéria je nabitá na 100%. Odpojte batériu najneskôr do 1 hodiny. Pred odpojením nabíjačky od nabíjačky odpojte nabíjačku od elektrickej siete.

| indikátor úrovne nabití   | kapacita nabití |
|---|-----------------|
|  | 0-10%           |
|  | 10-25%          |
|  | 25-50%          |
|  | 50-75%          |
|  | 75-100%         |

## 1. Uvedenie do prevádzky

### A) Vloženie a vybratie batérie

Vložte nabitú lítium-iónovú batériu do spodnej časti páky. Uistite sa, že polarita je správna a pri vkladaní batérie nepoužívajte silu! Proces vloženia a vybratia batérie by mal byť hladký a odolný. Vložte batériu do spodnej strany, až kým bočné zámky nezabezpečia batériu (počujete pružinový zámok, kliknutie).

Na druhej strane, odstránenie batérie vám poskytne ľahký tlak na tlačidlo na uvoľnenie batérie a presun batérie samo od tela.

### B) Nabíjanie batérie

Batériu vždy úplne nabite. Neprekračujte čas nabíjania.

Pri nabíjaní novej batérie by sa batéria mala úplne vybitť a potom by malo dôjsť k úplnému nabitíu batérie. Prvý poplatok by mal byť 60 minút + 30 minút a druhý by mal byť rovnaký. Tým sa batéria nastaví a jej napätie bude vyvážené. Tým sa zabezpečí optimálna prevádzka batérie. Ďalší poplatok je už 60 minút.

Ak používate nabíjateľnú batériu (nabíjateľnú batériu), pred nabíjaním inej batérie nechajte nabíjačku vychladnúť. Odporúčaná čas nabíjania nabíjačky je 30-45 minút.

Pozor! Prebíjaním batérie alebo dobíjaním čiastočne vybitého akumulátora môže dôjsť k rýchlemu zvýšeniu teploty akumulátora a vnútornému tlaku. Môže dôjsť k poškodeniu alebo explózii akumulátora.

To sa môže stať aj vtedy, ak je batéria zahľtená a používaná. Preto je dôležité, aby sa batéria úplne vybila pred nabíjaním a aby sa neprekročila doba nabíjania. Nabitie čiastočne vybitých batérií môže spôsobiť zlyhanie batérie.

Akumulátor pri bežnom skladovaní pri izbovej teplote môže počas niekoľkých mesiacov stratiť asi 5% svojho náboja, bežný jav pre všetky lítiové batérie. Pri skladovaní pri vyšších teplotách sa zvýši%.

### NABÍJANIE BATÉRIE

Nabíjačka batérií slúži iba na interné použitie. Nedoporučujeme nabíjanie vo svojom dome. Odporúča sa nabíjanie v dielni alebo v garáži. Nabíjanie sa musí uskutočňovať vo vetranej miestnosti a nesmie byť v blízkosti horľavých materiálov. Nikdy neprekračujte čas nabíjania, aby nedošlo k poškodeniu nabíjačky alebo batérie.

### LIKVIDÁCIA BATÉRIE

Ak je batéria už poškodená, zlikvidujte ju správne. Batériu nevyhadzujte spolu s domovým odpadom, ale zlikvidujte ju v zbernom dvore alebo inom určenom mieste alebo kontaktujte miestny úrad.

### ŠPECIÁLNE BEZPEČNOSTNÉ POKYNY

Ak batéria nie je správne nabitá alebo nesprávne spracovaná, môže sa poškodiť. Pri manipulácii s batériami dodržiavajte nasledujúce opatrenia. Pred vybratím alebo inštaláciou batérie zariadenie vypnite.

Nevystavujte batériu otvorenému ohňu alebo nadmernému teplu.

Batériu neponárajte do vody ani ju nevystavujte vlhkosti a dažďu.

Neuchovávajte a neumožňujte kontakt s voľnými kovovými predmetmi.

Ak je batéria úplne vybitá, nabite ju.

Ak batériu nepoužívate, uložte ju na suchom a chladnom mieste.

Pri dlhodobom používaní sa batéria zahreje. Pred vybratím batérie vyberte akumulátor a nechajte batériu vychladnúť. Batériu používajte iba so štítkom.

## **OBSLUHA PRÍSTROJA**

Poznámka: Pred vykonaním akéhokoľvek zásahu do prístroja sa prosím uistite, že je batéria od prístroja odpojená.

## **NASTAVENIE PÍLOVÉHO LISTU**

Voľba správneho pílového listu je dôležitá pre dosiahnutie správneho výkonu prístroja.

Listy s menej ako 10 zubami na palec sa obvykle používajú na rezanie dreva, zatiaľ čo s viacerými zubami sú vhodné pre rezanie kovu alebo plastu.

Píla je vhodná pre nasledujúce účely:

- Rezanie všetkých druhov drevených výrobkov vrátane reziva, preglejky, obloženie, dosky s kompozíciou a tvrdého dreva.
- Rezanie sadrokartónu
- Rezanie plastov
- Rezanie kovov ako sú plechy, trubky, oceľové tyče, hliník, mosadz a meď.

## **INŠTALÁCIA PÍLOVÉHO LISTU**

- Vyberte batériu.

Poznámka: Na konci listu je malý otvor, ktorý je umiestnený na malom čapu na vratnom vretene. Vyberte pílový list, ktorý je vhodný pre daný úkon.

- Otáčajte listom a uvoľňovacím mechanizmom proti smeru hodinových ručičiek, Obr.3.
- Udržujte list a uvoľňovací mechanizmus a zaistite, aby bol list bezpečne nasadený.

Upozornenie: List musí byť vložený tak, aby zuby smerovali dole a jeho otvor musí byť zasunutý do vretena správne a musí byť správne upevnený.

## **NASTAVENIE PÄTKY**

Zostavu pätky možno nastaviť tak, aby menila hĺbku rezu. Na nastavenie otočnú páčku pre zavesenie pántov smerom dole, Obr. 5 a posunúť pätku do požadovanej polohy. Zaistite pätku posunutím páčkovú poistnej páky smerom nahor.

## **INŠTALÁCIA BATÉRIE**

Zasuňte akumulátor do základy prístroja, Obr. 6. Pred začatím práce sa uistite, že je batéria riadne nasadená.

## **VYBRATIE BATÉRIE**

Stlačte tlačidlo na uvoľnenie batérie, Obr.7 a vytiahnite batériu z prístroja.

## **ZAPNUTIE A VYPNUTIE**

Chcete.li prístroj spustiť, stlačte spínač pre blokovanie, Obr.8 a stlačte a podržte tlačidlo pre zapnutie / vypnutie, Obr.9 a tlačidlo blokovania môžete pustiť. Ak chcete pílu zastaviť, uvoľnite tlačidlo zapnutia / vypnutia. Nestláčajte už blokovacie tlačidlo.

POZNÁMKA: Môžete stlačiť tlačidlo pre blokovanie buď z ľavej alebo pravej strany.

## **VŠEOBECNÉ REZANIE**

Držte pílu pevne pred Vami a v dostatočnej vzdialenosti od tela. Uistite sa, že je pílový list v poriadku a obrobok je pevne pripevnený. Malé polotovary by mali byť pevne upnuté svorkami alebo do zveráka. Zreteľne si označte čiaru rezu. Stlačte tlačidlo blokovania a potom stlačte tlačidlo zapnutia. Na pílu nijako netlačte. Ak vyvíjate na prístroj tlak, môže dôjsť k jeho poškodeniu.

vyrezávané

Zreteľne označte čiaru rezu. Zvoľte vhodný štartovací bod vnútri oblasti, ktorá má byť vyrezaná.

**UPOZORNENIE:** Uistite sa, že sa pílový list nedotýka obrobku, kým nedosiahol plnej rýchlosti.

**UPOZORNENIE:** Nepoužívajte pílové listy dlhšie ako 15 cm. Pri použití dlhších listov môže dôjsť k zraneniu obsluhy alebo poškodenie zariadenia.

Pri rezaní sa dotýkajte iba odizolovaných častí prístroja.

### REZANIE KOVOV

Táto píla je určená na rezanie kovov ako sú plechy, trubky, oceľové tyče, hliník, mosadz a meď.

Pri rezaní dodržujte nasledujúce pokyny:

Neotáčajte a neohýbajte pílový list.

Nástroj nijako nerozoberajte a nepoužívajte nízku rýchlosť.

Pri rezaní mäkkých kovov a ocele použite olej. Olej udržuje lopatky v chlade, zvyšuje účinnosť rezania a predlžuje životnosť lopatiek.

Nikdy nepoužívajte benzín, iskrenie motora by mohlo zapáliť výpary.

Upevnite pracovný kus pevne, aby sa zabránilo vibráciám obrobku. Pri rezaní potrubí alebo šikmého železa prichyťte obrobok do zveráka. Ak chcete rezať tenký plechový materiál, vložte ho medzi drevotrieskové dosky alebo preglejky a upnite vrstvy, aby ste odstránili vibrácie.



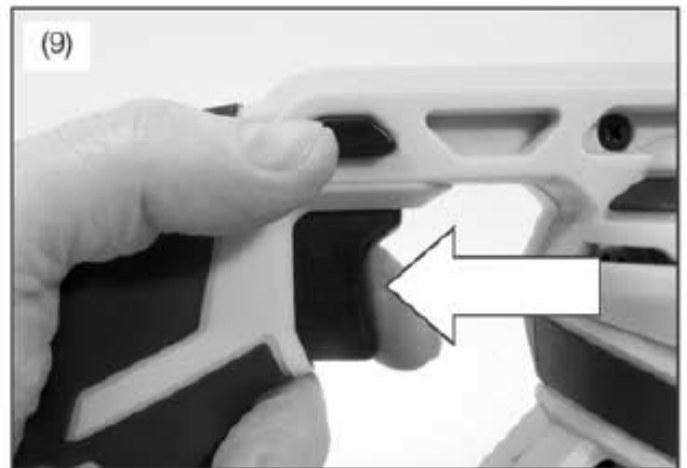
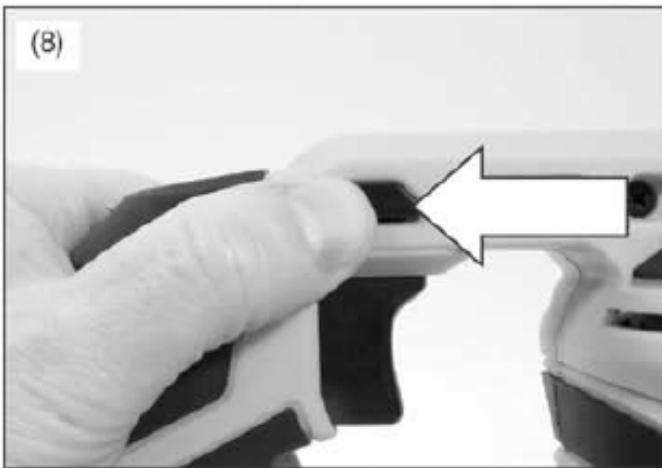
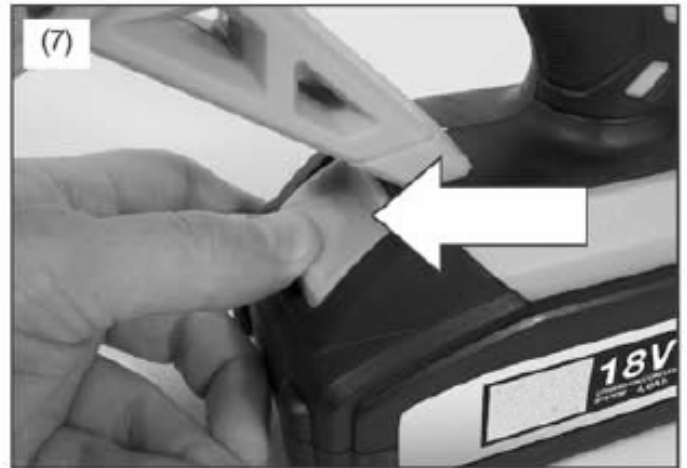

## PÉČE A ÚDRŽBA

- Vaše náradie, že sú bezúdržbové. Občas očistite kryt a rukoväť vlhkou handričkou nasiaknutou v čistiacom prostriedku. Nepoužívajte však rozpúšťadlá, ktoré by mohli poškodiť kryt nástroja.
- V žiadnom prípade nedovoľte vniknutiu vody do nástroja.
- Ak pilový kotúč nepoužívate, umiestnite ho na rovný povrch namontovaný na batérii.
- Pri presúvaní pílového listu prepnite spínač otočného smeru do polohy blokovania alebo zatvárania v strede. neúmyselné spustenie.

**VAROVANIE:** Uistite sa, že vetracie otvory motora v tele pílového listu nie sú upchaté nečistotami alebo prachom. Zabraňuje prehriatiu nástroja a dlhšiu funkčnosť! V opačnom prípade môže dôjsť k nenapraviteľnému poškodeniu elektrického motora!

**ODPORÚČANIA:** Vykonať pravidelné prestávky! Dlhší zdvih píly pri nízkej rýchlosti môže viesť k prehriatiu v dôsledku nedostatočného chladenia motora prúdom vzduchu. Z tohto dôvodu udržiavajte pravidelnú prestávku. Predĺžite životnosť nástroja!

- Používajte iba originálne náhradné diely a príslušenstvo, náhradné diely môže vykonávať autorizovaná služba Sharks.
- Ak bol váš nástroj silne zaťažovaný, opotrebovaný a musí sa vymeniť alebo ho nepoužívať na ďalšie použitie, musíte ho umiestniť do recyklačného centra na likvidáciu. Obráťte sa na najbližší zberný dvor alebo miestny orgán, aby ste poskytli všetky príslušné informácie na recykláciu.



- Elektrické náradie obsahuje cenné suroviny, ktoré je možné recyklovať. Dodaním opotrebovaného alebo zbytočného elektrického spotrebiča do zberného dvora budete prispievať k recyklácii cenných surovín.
- Elektrické náradie obsahuje aj látky, ktoré sú škodlivé pre životné prostredie a ľudí, ak sú nevhodné na likvidáciu.
- Označenie preškrtnutého kolieska znamená, že máte povinnosť recyklovať zariadenie s príslušným zariadením na recykláciu (zber) elektrických a elektronických zariadení.

## POUŽITÉ SYMBOLY



Používejte ochranu sluchu  
Používejte ochranné brýle  
Používejte ochranný respirátor



Odpovídá požadavkům EU



Před použitím si přečtěte  
návod k použití



Produktu splňuje směrnici RoHS



Upozornění



Baterii nevyhazujte s běžným odpadem

130°

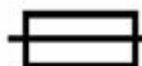

Tepelné články s provozní teplotou



Přístroj řádně zrecyklujte.  
Ne vyhazujte s běžným odpadem.



# ZÁRUČNÉ PODMIENKY SHARKS

Záručný list patrí k predávanému výrobku zodpovedajúceho čísla ako jeho neoddeliteľná súčasť. Strata originálu záručného listu bude dôvodom k neuznaniu záručnej opravy. Na výrobky je zákazníkovi (súkromnej osobe) poskytovaná záručná doba 24 mesiacov odo dňa nákupu. Pre firemných zákazníkov je poskytovaná záručná doba 12 mesiacov odo dňa nákupu. Výrobca garantuje životnosť 6 mesiacov na batériu odo dňa nákupu.

V záručnej dobe autorizovaný servis Sharks bezplatne odstráni všetky vady produktu spôsobené výrobnou závadou alebo chybným materiálom. Výrobca garantuje zachovanie odpovedajúcich funkčných vlastností náradia a jeho bezpečnú prevádzku iba v prípade realizácie všetkých servisných zásahov na náradí v autorizovanom servise.

Záruka zaniká v týchto prípadoch:

- ak ide o prirodzené opotrebovanie funkčných častí výrobku v dôsledku používania stroja;
- výrobok bol používaný v rozpore s návodom na obsluhu;
- závada vznikla neprípustným zásahom do výrobku (vrátane zásahu a úprav neautorizovaným servisom);
- poškodenie bolo spôsobené vonkajšími vplyvmi, napríklad znečistením, vystavením stroja nevhodným poveternostným podmienkam;
- výrobok je mechanicky poškodený vinou užívateľa, podľa posúdenia servisného strediska bežná údržba výrobku, napr. premazanie, vyčistenie stroja nie je považovaná za záručnú opravu.

Reklamáciu uplatňujte u svojho obchodníka, prípadne odovzdajte výrobok priamo do servisu (najlepšie v originálnom balení Sharks) so všetkými potrebnými podkladmi. Po obdržaní kompletného výrobku v nerozloženom stave posúdi servis oprávnenosť reklamácie. Prípadné záručné opravy potvrdí servis do záručného listu, ktorý je súčasťou tohto manuálu českej verzie.

Záručná lehota sa predlžuje o čas od prevzatia reklamácie servisom (obchodníkom) po odovzdaní opraveného výrobku späť zákazníkovi. Dovozca si vyhradzuje 30 dní na posúdenie reklamácie z hľadiska nároku na bezplatnú opravu (náhradu) v rámci záruky.

Predávajúci je povinný pri predaji zoznámiť kupujúceho s obsluhou výrobku, výrobok predviesť a riadne vyplniť záručný list.



Tento produkt nevyhadzujte do komunálneho zmiešaného odpadu. Spotrebiteľ je povinný odovzdať toto zariadenie na zbernom mieste, kde sa zabezpečuje recyklácia elektrických alebo elektronických zariadení. Ďalšie informácie o separovanom zbere a recyklácii získate na miestnom obecnom úrade, firme zabezpečujúcej zber vášho komunálneho odpadu alebo v predajni, kde ste výrobok kúpili.

**AKU PÍLA:** výrobok obsahuje elektrické/elektronické súčasti a prevádzkové náplne, ktoré sú nebezpečným odpadom. Podľa 2012/19/ES sa elektrické a elektronické zariadenia nesmie vyhadzovať do komunálneho odpadu, ale je nutné ich odovzdať na ekologickú likvidáciu do zberného miesta. Informácie Vám podá obecný/mestský úrad.

**BATÉRIE:** obsahuje náplne, ktoré sú škodlivé pre životné prostredie. Preto ju odovzdajte k recyklácii. Podľa 2006/66/ES musí byť chybné alebo opotrebované batérie odovzdané na ekologickú recykláciu. Informácie o zberných miestach obdržíte na obecnom úrade.

# Vyhlášení o zhode ES

## EC Declaration of Conformity

My:

Steen QOS, s.r.o.,  
Bor 3, 360 01, Karlovy Vary, Česká republika  
IČ: 279 729 41

prehlasujeme na svoju výlučnú zodpovednosť, že

výrobok: **Akumulátorová píla chvostová Sharks SH 3000 Li-Ion**  
typ: SHK495 (JD5218)

zariadenie určené na rezanie drevených a kovových materiálov, pre súkromné použitie, na ktoré sa toto vyhlásenie vzťahuje, je za podmienok obvyklého použitia bezpečný a je v zhode s nasledujúcimi technickými predpismi:

### **Európske harmonizované normy:**

EN 60745-1  
EN 60745-2-11  
IEC 60745-1  
EN 55014-1  
EN 55014-2

### **a týmito smernicami:**

2014/30/EU  
2011/65/EU  
2006/42/EC

Garantovaná hladina akustického výkonu LwA: 92 dB (A);  
Garantovaná hladina akustického tlaku LpA: 81 dB (A).

Vydané v Karlových Varoch dňa 11. 9. 2017

Meno: Jan Beneš  
Funkcie: konateľ

**STEEN QOS s.r.o.**  
Bor 3  
360 01 Karlovy Vary  
IČ: 27972941 DiČ: CZ27972941  
Tel.: +420 737 475 898



**Instructions for operation and maintenance  
Cordless Reciprocating Saw Sharks SH 3000 Li-Ion  
Ord. number SHK495**



**Producer and importer for EU: Steen QOS, s.r.o., Bor 3, Karlovy Vary, Czech Republic**

**PLASTIC/CARDBOARD PACKAGING KEEP OUT OF REACH OF CHILDREN, RISK OF SUFFOCATION**

**Note:**

**Read and note instructions and follow the safety instructions and operating instructions before using the tool.**

**This product is for hobby and home improvement and it is not professional series!**

**These instructions are translated from the original instructions.**

Dear customer,

Thank you for purchasing the Sharks SH 3000 model Li-Ion. Your new battery saw was developed and manufactured by Steen QOS, s.r.o., to meet the demands of high standards, operational reliability, ease of operation and user safety.

With proper care, it will provide you with stable and reliable performance. If you use it properly and only for the purpose of hobby use, you will enjoy years of safe operation.

#### NOTICE

Before using your new SHARKS product, read this Owner's Manual carefully. Pay special attention to all WARNINGS and WARNINGS.

Your SHARKS product has many features to make your work easier and faster. When developing this product, great attention has been paid to safety, operation and reliability, with a view to simple maintenance and operation.

### SAFETY WARNINGS AND INSTRUCTIONS

WARNING! Read all the instructions in this manual carefully.



Failure to follow the instructions may result in electric short circuit, fire or serious injury.

#### 1) Work area safety

- Keep work area clean and well lit. Cluttered or dark areas invite accidents.
- Do not operate power tools in explosive atmospheres, such as in the presence of flammable liquids, gases or dust. Power tools create sparks which may ignite the dust or fumes.
- Keep children and bystanders away while operating a power tool. Distractions can cause you to lose control.
- Do not drill, fasten or break into existing walls or other blind areas where electrical wiring may exist. If this situation is unavoidable, disconnect all fuses or circuit breakers feeding this work site.
- Use a detector to localize metallic and power line. If you have doubts contact qualified electrician or your network operator.

#### 2) Electrical safety

- Power tool plugs must match the outlet. Never modify the plug in any way. Do not use any adapter plugs with earthed (grounded) power tools. Unmodified plugs and matching outlets will reduce risk of electric shock.
- Avoid body contact with earthed or grounded surfaces such as pipes, radiators, ranges and refrigerators. There is an increased risk of electric shock if your body is earthed or grounded.
- Do not expose power tools to rain or wet conditions. Water entering a power tool will increase the risk of electric shock.
- Do not abuse the cord. Never use the cord for carrying, pulling or unplugging the power tool. Keep cord away from heat, oil, sharp edges or moving parts. Damaged or entangled cords increase the risk of electric shock.
- When operating a power tool outdoors, use an extension cord suitable for outdoor use. Use of a cord suitable for outdoor use reduces the risk of electric shock.
- If operating a power tool in a damp location is unavoidable, use a ground fault circuit interrupter protected supply. Use of a ground fault circuit interrupter reduces the risk of electric shock.

#### 3) Personal safety

- Stay alert, watch what you are doing and use common sense when operating a power tool. Do not use a power tool while you are tired or under the influence of

drugs, alcohol or medication. A moment of inattention while operating power tools may result in serious personal injury.

- Avoid the use of tools children, people with mental and physical disabilities or persons who are not taking this tool knowledge, unless they have adequate supervision responsible for their safety.
- Use personal protective equipment. Always wear eye protection. Protective equipment such as dust mask, non-skid safety shoes, hard hat, or hearing protection used for appropriate conditions will reduce personal injuries.
- Prevent unintentional starting. Ensure the switch is in the off position before connecting to power source or battery pack, picking up or carrying the tool. Carrying power tools with your finger on the switch or energizing power tools that have the switch on invites accident.
- Keep tools clean and dry (particularly handle) uncoated oil, grease and other lubricants.
- Remove any adjusting key or wrench before turning the power tool on. A wrench or a key left attached to a rotating part of the power tool may result in personal injury.
- Do not overreach. Keep proper footing and balance at all times. This enables better control of the power tool in unexpected situations.
- Dress properly. Do not wear loose clothing or jewelry. Keep your hair, clothing and gloves away from moving parts. Loose clothes, jewelry or long hair can be caught in moving parts.

#### **4) Power tool use and care**

- Do not force the power tool. Use the correct power tool for your application. The correct power tool will do the job better and safer at the rate for which it was designed.
- Do not use the power tool if the switch does not turn it on and off. Any power tool that cannot be controlled with the switch is dangerous and must be repaired.
- Disconnect the plug from the power source or the battery pack from the power tool before making any adjustments, changing accessories, or storing power tools. Such preventive safety measures reduce the risk of starting the power tool accidentally.
- Store idle power tools out of the reach of children and do not allow persons unfamiliar with the power tool or these instructions to operate the power tool. Power tools are dangerous in the hands of untrained users
- Maintain power tools. Check for misalignment or binding of moving parts, breakage of parts and any other condition that may affect the power tool's operation. If damaged, have the power tool repaired before use. Many accidents are caused by poorly maintained power tools.
- Hold power tool by insulated gripping surfaces, when performing an operation where the cutting accessory may contact hidden wiring. Cutting accessory contacting a "live" wire may make exposed metal parts of the power tool "live" and could give the operator an electric shock.
- Use the power tool, accessories and tool bits, etc. In accordance with these instructions, taking into account the working conditions and the work to be performed. Use of the power tool for operations different from those intended could result in a hazardous situation.

#### **5) Battery tool use and care**

- Recharge only with the charger specified by the manufacturer. A charger that is suitable for one type of battery pack may create a risk of fire when used with another battery pack.
- Battery charger only use the prescribed network a voltage 230 V.
- Protect the battery before shock, frost, sun, moisture and never try to open!
- When battery pack is not in use, keep it away from other metal objects, like paper clips, coins, keys, nails, screws, or other small metal objects, that can make a connection from one terminal to another. Shorting the battery terminals together may cause burns or a fire.
- Under abusive conditions, liquid may be ejected from the battery; avoid contact. If contact accidentally occurs, flush with water. If liquid contacts eyes, additionally seek medical help. Liquid ejected from the battery may cause irritation or burns.
- Never immerse tool or the charger in water or other liquids.



- Protect batteries and charger from moisture. Do not use the charger outdoors in bad weather.
- Do not drop the battery and charger. Do not apply pressure or any other form of mechanical stress.
- Use a cordless drill at an ambient temperature between 0-40°C. Always charge and storing the battery pack between temperatures 0°C to 30°C.

### IMPORTANT WARNINGS



Danger! Never short the battery or expose it to moisture. Do not store it together with metal parts that could cause short circuits. There is a risk of battery overheating, eventually burning or exploding.



If you come into contact with acid or similar internal fluid or substance contained in the battery, immediately wash the affected area thoroughly with plenty of water. If these substances come into contact with your eyes, rinse thoroughly with water and seek medical attention immediately.



Do not place the rechargeable battery in fire or water! There is an explosion! Rechargeable batteries should not be disposed of in conventional household waste but in a local collection yard in accordance with regulations or handed over to retailers of "Appliance batteries".

### 6) Service

- Have your power tool serviced only by an authorized service center. This will ensure safe maintenance of repaired power tools. Faulty parts will be replaced by an authorized Sharks service.
- Do not attempt to open and disassemble the tool, battery, or charger.
- Clean the tool only after disconnecting it from the charger. Use only a damp cloth in a mild detergent solution. In any case, do not use solvents, alcohol, gasoline or other strong chemicals to clean the product.

### SPECIAL SAFETY PRECAUTIONS

Warning! While working, use both hands.

- This device requires both hands to ensure safe operation and should not be used when working from a ladder. If a tool is used at a height, a suitable stable platform or scaffolding should be used.
- Some wooden products can create dust that is hazardous to your health. When using this device, it is advisable to use an approved dust mask in addition to the dust extraction device.
- Hold your hands outside the cutting area and blade.
- Hold both hands on the saw, do not touch the workpiece.
- Never hold the piece that is cut in the hands or feet. Fix the workpiece on a stable platform and fasten it securely.
- Hold the tool only with the insulated handle. If the wire is in contact with the cable, it will prevent the operator from getting injured.
- Always use a disc with the correct size and shape. A knife that does not respond to the instrument may damage it or injure the operator.
- Never use the appliance unless it is complete, damaged, or damaged.
- Do not allow side pressure to be applied to the blade.
- Do not use a blade that is bent or has missing parts (such as teeth). This could result in operator injury or damage to the instrument.
- Always keep the unit clean (no dust).
- Before working, check the workpiece for any nail or screw to avoid damaging the blade.
- Ensure that there is no obstruction under the workpiece. Hold the machine correctly and keep upright.
- Use a clamp or stable platform when securing the workpiece. Workpiece instability may

result in injury or damage to the product.

- Do not attempt or alter any part of the device.
- Wear safety goggles or shield.
- If you are in a dusty environment, wear a protective mask.
- Do not wear loose clothing or jewelry. If you have long hair, keep it properly closed.

### **Additional Safety Rules - Charger**

1. Before using the charger, read all instructions and warnings on the charger and the battery pack as well as instructions on how to use the battery.
2. Charge the batteries only at home, as the charger is intended for indoor use only.
3. DANGER! If the battery is cracked or otherwise damaged, do not insert it into the charger. There is a risk of electric shock.
4. WARNING! Do not allow any liquid to come in contact with the charger. There is a risk of electric shock.
5. The charger and rechargeable batteries are specially designed to work together. Do not attempt to charge the battery with a charger other than the specified charger.
6. Do not disconnect the charger by pulling it behind the power cord.
7. Do not use the charger if it has been subjected to severe impact, fall or otherwise damaged. If the charger is damaged, contact your reseller or authorized Sharks service.
8. Do not disassemble the charger or attempt any repair.

### **Additional safety rules - batteries**

1. The battery was shipped in an uncharged state. Fully charge the battery before using it.
2. If the battery is damaged, do not dispose of it with ordinary waste. In the event of a fire, the battery may explode. Take it to the collection yard or contact your retailer,
3. Under extreme conditions of use or temperatures, a small loss of liquid from the battery may occur. This does not necessarily mean a battery failure. However, if the outer seal is broken and the liquid comes into contact with the skin, wash immediately the affected area with soap and water. If swallowed, rinse eyes with clean water for at least 10 minutes and seek immediate medical attention.  
Inform medical personnel that the liquid contains 25-30% potassium hydroxide solution.
4. Never try to open the battery for any reason. If the plastic battery case opens or breaks, stop using the battery immediately.
5. Do not carry the battery in your pocket or put it in the tool box or any other place where metal objects might come into contact. The battery may corrode, which can cause damage to the battery, burns or fire.

## **TECHNICAL SPECIFICATIONS**

voltage: 18 V  
battery type: Li-Ion (not included)  
number of vibrations: 0-3000 / min  
length of oscillation: 26 mm  
max cut to wood: 100 mm  
max. cut to soft metal: 20 mm  
max. cut to steel: 10 mm  
replacement of saw blades without the use of a key  
weight: 1.77 kg  
adjustable foot  
accessories:  
1 saw blade for wood  
without battery and charger

## DESCRIPTION

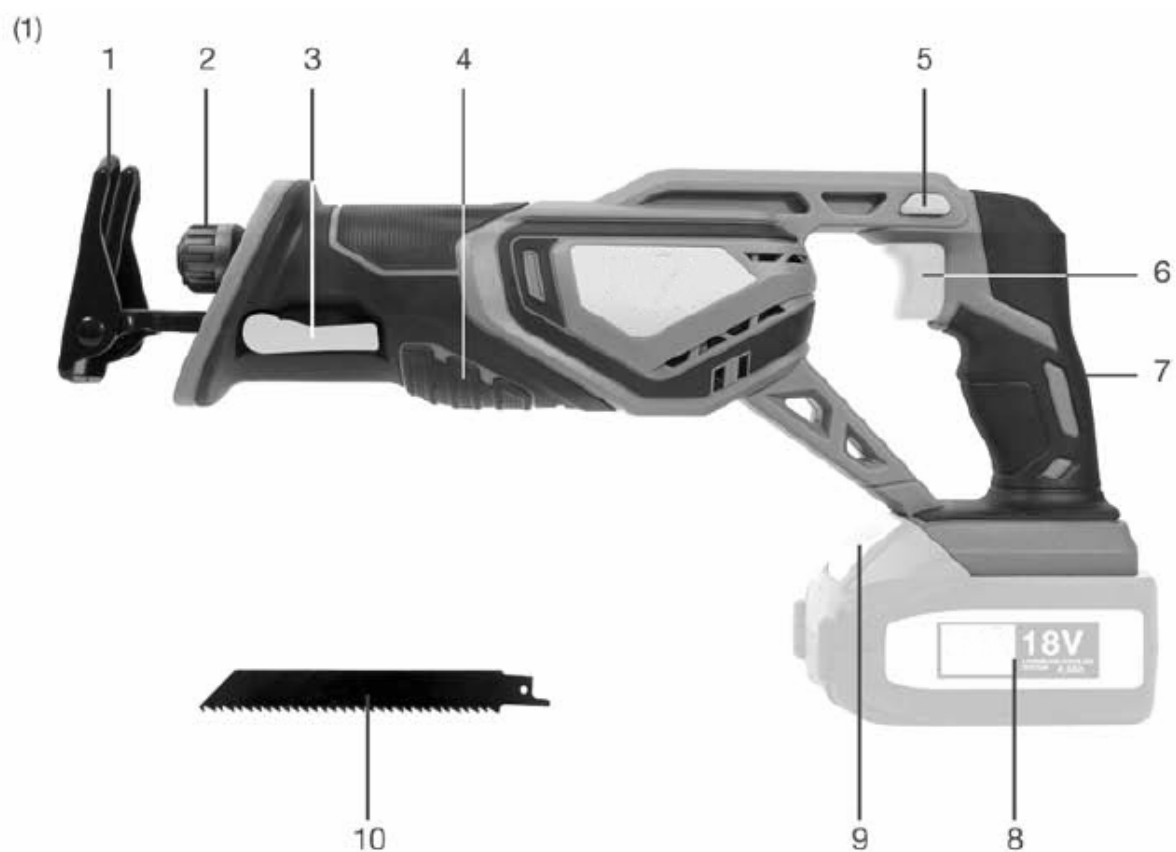

- 1. hinged shoe assembly
- 2. blade clamp and release mechanism
- 3. hinged shoe locking lever
- 4. forward hand grip
- 5. lock-off button

- 6. On/Off trigger
- 7. rear handle
- 8. Li-Ion battery
- 9. battery release catch
- 10. wood cutting blade

## Unpacking

When shipping the goods, make sure the delivery is complete and in good condition.

## CHARGING THE BATTERY

Warning! Charge the battery only with the original charger. Using other chargers can cause the battery to be damaged or damaged.

The battery was delivered with a low charge, so charge it. Do not charge the battery until green is on the front.

Note: When the battery is charged for the first time, there is no full charge. Fully charged after a few charges.

Plug the charger into a 230V / 50Hz socket, the green LED on the front of the charger lights up.

Do not allow the cable to be tangled or bent.

Insert the battery into the charger base. Charge only 60 minutes.

A red LED lights up on the front of the charger, indicating that charging is taking place. When the battery is fully charged, the green LED lights up.

Disconnect the charger, and save it if you are not using it.





Avoid charging in frost.

When charging more than one battery, let the charger cool down at least 30 minutes before charging the next battery.

CAUTION If no LED is lit on the charger, do not use the charger. To display the amount of remaining battery capacity, press the charge level indicator button, Fig. 2

**IMPORTANT! Use only the supplied charger to charge the battery for charging.**

**Connect the battery to the charger, then connect the charger to the mains. Charging starts automatically. Depending on the charger diode, you will recognize the charging phase: if the red battery is lit, the battery charging process is in progress. When green is on, the battery is charged at 100%. Please unplug the battery within 1 hour at the latest. Disconnect the charger from the mains before disconnecting the battery from the charger.**

| Charge level indicator  | Amount of charge remaining |
|---|----------------------------|
|  | 0-10%                      |
|  | 10-25%                     |
|  | 25-50%                     |
|  | 50-75%                     |
|  | 75-100%                    |

## OPERATION

### 1. Commissioning

#### A) Inserting and removing the battery

Insert the charged Li-Ion battery into the bottom of the saw handle. Make sure the polarity is correct, and do not use force when inserting the battery! The process of inserting and removing the battery should be smooth and resistive. Insert the battery into the underside until the locking clips on the sides secure the battery (you will hear a spring snap, a click). On the other hand, removing the battery will give you a light finger pressure on the battery release button and by moving the battery itself from the drill body.

#### B) Charge the battery

Always charge the battery fully. Do not exceed charging time.

When charging a new battery, the battery should be fully discharged, followed by a full battery charge. The first charge should be 60 minutes + 30 minutes and the other the same. By doing so, the battery will be adjusted and its voltage will be balanced. This ensures optimal battery operation. Another charge is already 60 minutes.

If you are using a rechargeable battery (rechargeable battery), always allow the charger to cool before recharging another battery. The recommended charging time for the charger is 30-45 minutes.

Attention! Overcharging the battery or recharging a partially discharged battery can lead to a rapid increase in battery temperature and internal pressure. Damage or explosion of the battery may occur.

This can happen even if the battery is overwhelmed and used. It is therefore important that the battery is completely discharged before charging and that the charging time is not exceeded. Recharging partially discharged batteries can cause battery failure.

The battery in normal storage at room temperature can lose about 5% of its charge within a few months, a common phenomenon for all lithium batteries. Upon storage at higher temperatures, % is increased.

### CHARGING THE BATTERY

The battery charger is for internal use only. We do not recommend charging in your home. It is recommended to charge it in a workshop or garage. Charging must be carried out in a ventilated room, and must not be near flammable materials. Never exceed the charging time to avoid damage to the charger or battery.

### BATTERY LIQUIDATION

If the battery is already damaged, dispose of it properly. Do not dispose of the battery with household waste but dispose of it in a collection yard or other designated location, or contact your local authority.

### SPECIAL SAFETY INSTRUCTIONS

If the battery is not properly charged or improperly handled, it may be damaged. Follow the following precautions when handling batteries. Before removing or installing the battery, be sure to turn off the device.

Do not expose the battery to open flame or excessive heat.

Do not immerse the battery in water or expose it to moisture and rain.

Do not store or allow contact with loose metal objects.

If the battery is fully discharged, charge it.

If you do not use the battery, store it in a dry and cool place.

With long-term use, the battery will become warm. Remove the battery before removing the battery and allow the battery to cool down. Only use the battery with the label.

## **ASSEMBLY**

Note: Before carrying out any assembly or disassembly of the unit please ensure that the battery is disconnected from the machine.

### **SELECTING BLADES**

Selecting the correct type of blade is important in order to obtain the best performance from the saw. Select the blade based on the application and in the material you wish to cut. Selecting the right blade will give you a smoother, faster cut and prolong the life of the blade.

Blades with fewer teeth, 10 teeth per inch (TPI) are typically used for cutting wood, while blades with more teeth are better for cutting metal or plastic. We recommend 14 teeth per inch for plastics and soft metals and 18 teeth per inch for hard metals.

The saw is suitable for the following purposes:

Cutting all types of wood products including lumber, plywood, paneling, composition board and hard wood.

Cutting drywall

Cutting plastic

Cutting metals such as sheet steel, pipe, steel rods, aluminium, brass and copper.

### **INSTALLING BLADES**

Remove battery pack.

Note: There is a small hole machined in the machine end of the blade, which locates on a small peg on the reciprocating spindle. Choose a new blade that is suitable for the task.

Rotate the blade clamp and release mechanism anticlockwise, Fig.3.

Keeping the blade clamp and release mechanism fully rotated, insert the blade inside the spindle, Fig.4.

Release the blade clamp and release mechanism and assure the blade is securely fitted.

Caution: The blade must be inserted with the teeth turned downwards and its hole must be inserted on the plug located inside the spindle for a proper and safe fixing.

### **HINGED SHOE ASSEMBLY ADJUSTMENT**

The hinged shoe assembly can be adjusted to vary the depth of cut. To adjust turn the hinged shoe locking lever downwards, Fig.5, and move the hinged shoe assembly to the desired position. Lock the hinged shoe assembly by moving the hinged shoe locking lever upwards.

### **INSTALLING THE BATTERY PACK**

Warning! Always remove battery pack from your tool when you are assembling parts, making adjustments, cleaning, carrying, transporting or when not in use. Remove battery pack will prevent accidental starting that could cause serious personal injury.



**NOTE:** To avoid serious personal injury, always remove the battery pack and keep hands clear of the lock-out button when carrying or transporting the tool.

Slide the battery pack into the tool base, Fig.6. (Note the battery has raised ribs which allows it to fit into the pole saw only one way). Make sure the battery pack snaps into place and that battery pack is secured in the tool before beginning operation.

Improper installation of the battery pack can cause damage to internal components.

### **REMOVING THE BATTERY PACK**

Locate the battery release catch on the top of the battery and press downwards, Fig.7. Whilst holding down the battery release catch slide the battery pack away from the tool.

### **STARTING AND STOPPING**

To start the machine, press in the lock-off switch Fig.8 then depress and hold in the trigger, Fig.9. There is no need to hold the lock-off switch in as it remains in place as long as the trigger is depressed. To stop the saw, release the trigger, which allows the lock-off switch to return to the locked position. Do not attempt to jam the lock-off switch.

**NOTE:** You can depress the lock-off button from either the left or right side.

### **OPERATING THE SAW**

#### **GENERAL CUTTING**

Hold the saw firmly in front of and clearly away from you. Make sure saw blade is clear of any foreign material. Be sure material to be cut is held firmly. Small work pieces should be securely clamped in a vice or with clamps to the work bench or table. Mark the line of cut clearly. Depress the lock-off button, then pull switch trigger to start the cutting action. Place the base assembly against the work, then move the blade into the work. Do not force. Use only enough pressure to keep the saw cutting. Let the blade and saw do the work. Use of excessive pressure that causes bending or twisting of the blade may result in broken blades.

#### **PLUNGE CUTTING**

Mark the line of cut clearly. Choose a convenient starting point inside the area to be cut out and place the tip of the blade over that point. Rest the front edge of shoe assembly on the workpiece and hold firmly in position. Depress the lock-off button, then pull the On/Off trigger to start the cutting action.

**WARNING:** Make sure blade does not touch work until motor reaches full speed, since this could cause loss of control resulting in serious injury.

With saw blade at full cutting speed, slowly tilt saw downward until tip of blade starts cutting work. After blade penetrates work, tilt saw until blade is perpendicular to the work.

**WARNING:** Blades longer than 15 cm can whip and should not be used for plunge cutting. Failure to heed this warning can result in serious personal injury.

Cutting into electrical wiring can cause the blade, the blade clamp, and the saw bar assembly to become electrically live. Do not touch metal parts when cutting into a wall; grasp only the insulated surfaces on the tool. Make sure hidden electrical wiring, water pipes, and mechanical hazards are not in the blade path when cutting into a wall.

## METAL CUTTING

You may cut metals such as sheet steel, pipe, steel rods, aluminium, brass and copper with the saw.

Observe the following tips when metal cutting:

Do not to twist or bend the saw blade.

Do not force the tool and use a slow speed setting.

Use cutting oil when cutting soft metals and steel. Cutting oil also keeps the blades cool, increases cutting action, and prolongs blade life.

Never use gasolina since normal sparking of motor could ignite fumes.

Clamp the workpiece firmly and cut close to the clamping point to eliminate any vibration of the workpiece. When cutting conduit pipe or angle iron, clamp the workpiece in a vice if possible and cut close to the vice. To cut thin sheet material, "sandwich" the material between hardboard or plywood and clamp the layers to eliminate vibration and material tearing.

Always keep firm pressure on the shoe to hold it securely against the workpiece.



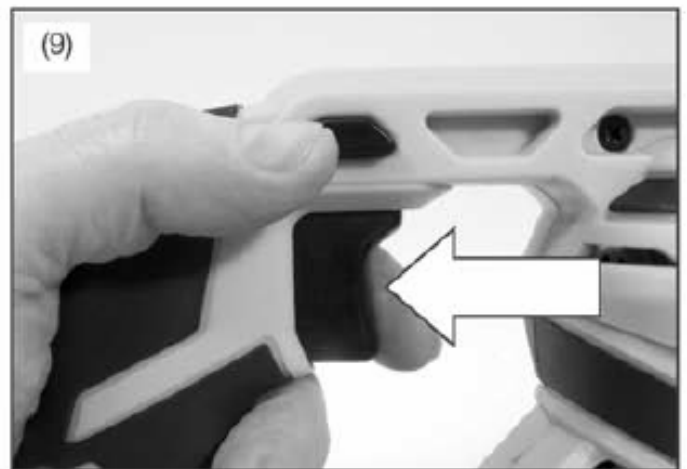
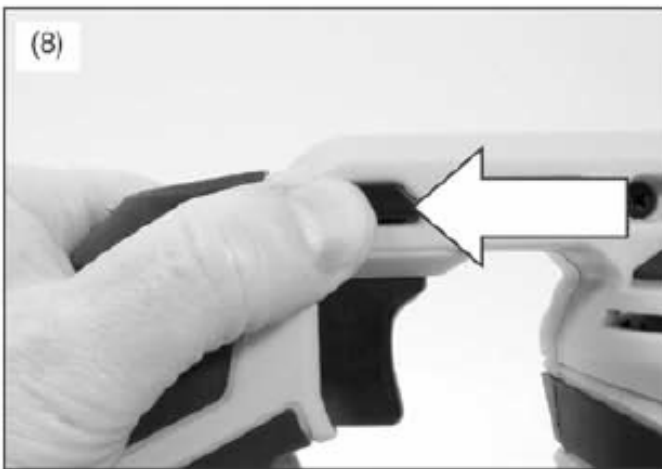
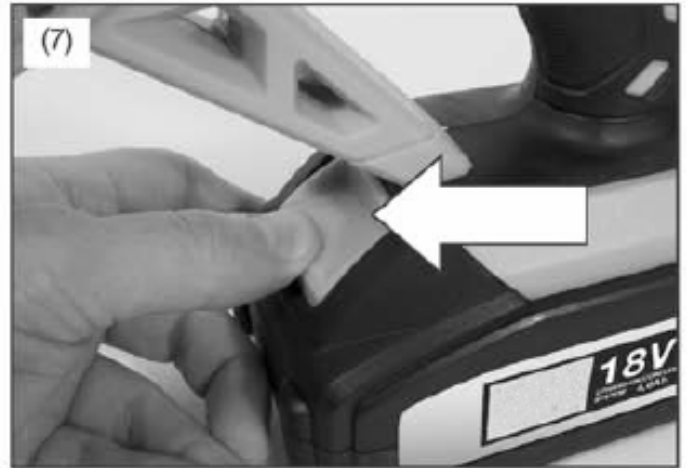

## CARE AND MAINTENANCE

- Your Shark's saw is maintenance-free. Occasionally clean the cover and handle with a damp cloth soaked in detergent. However, do not use solvents that can damage the tool cover.
- In any case, do not allow water to enter the tool.
- If you do not use the saw blade, place it on a flat surface mounted on the battery.
- When moving the saw blade, switch the rotary direction switch to the center position blocking or closing. unintentional startup.

**WARNING:** Make sure the air vents of the engine in the body of the saw are not dirty or dusty. This prevents the tool from overheating and keeps its full functionality longer! Failure to do so may result in irreparable damage to the electric motor!

**RECOMMENDATIONS:** Perform regular breaks! Longer stroke of the drill at low speed may result in overheating due to insufficient engine cooling by air flow. For this reason, keep a regular break. Extend the lifetime of the tool!

**RECOMMENDATIONS:** Perform regular breaks! Longer running of the saw at low speeds may result in overheating due to insufficient engine cooling by air flow. For this reason, keep a regular break. Extend the lifetime of the tool!

- Use only original spare parts and accessories, replacement parts may be performed by an authorized Sharks Service.
- If your tool has been heavily loaded, has been worn out and has to be replaced or is not being used for any further use, you must place the tool in the recycling center for disposal. Contact your nearest collection yard or local authority to provide all relevant information for recycling.
- Power tools contain valuable raw materials that can be recycled. By delivering a worn or unnecessary electrical appliance in a collection yard, you will contribute to the recycling of valuable raw materials.
- The power tool also contains substances that are harmful to the environment and people if unsuitable for disposal.
- Labeling of a crossed-out wheeled bin means that you have an obligation to recycle the equipment with the appropriate recycling (collection) device for electrical and electronic devices.

## SYMBOLS

The rating plate on your tool may show symbols. These represent important information about the product or instructions on its use.



Wear hearing protection.  
Wear eye protection.  
Wear respiratory protection.



Contains Lithium Ion



Conforms to relevant safety standards.

130°



Thermal link with operating temperature



Read the instruction manual.



Waste electrical products should not be disposed of with household waste. Please recycle where facilities exist. Check with your Local Authority or retailer for recycling advice.



Product conforms to RoHS requirements



General warning



# Warranty Sharks

Warranty certificate belongs to the product sold corresponding number as its integral part. The loss of the original warranty card will be grounds for non-recognition of warranty repairs. On the Products is warranty period for the customer (private person) 24 months from the date of purchase. For a business customer is warranty period 12 months from the date of purchase.

During the warranty period Sharks authorized service charge will eliminate any product defects due to manufacturing defects or faulty material.

The manufacturer guarantees the preservation of adequate functional properties of the tool and its safe operation only in case of realization of servicing tool Dealership.

## The guarantee does not cover:

- Components that are subject to natural wear and tear caused by use in accordance with operating instructions
- Defects in the tool caused by non-compliance with the operating instructions
- Tools to which changes or additions have been made.
- Defects in the tool caused by instructions, improper use, abnormal environmental conditions, inappropriate operating conditions, overload or insufficient servicing or maintenance.

The guarantee submit to the retailer or to the authorised service Sharks in original package and with the copy sales receipt and completed complaints card.

After receipt complete product (in folded state) service assess legitimate complaint.

Possible warranty repair service will confirm to the warranty certificate, which is part of this manual.

The warranty period is extended for the period from receipt of the complaint service (dealer) after handing over the repaired product back to the customer. Importer reserves 30 days to assess the claim in terms of entitlement to free repair (replacement) under warranty. When selling is the seller obligated to inform the buyer Valet product, showcase product and properly fill out the warranty card.



Waste electrical products should not be disposed of with household waste. Please recycle where facilities exist. Check with your Local Authority or retailer for recycling advice.

A CORDLESS SAW: The product contain electrical/electronic components and operating fillings which are hazardous waste. According to 2012/19/ES can not electrical and electronic equipment disposed of as household waste but is necessary surrender them to ecological destruction to a collection point. More information on your local/ municipal authority.

BATTERY: The product contain fillings which are harmful for a environment therefore turn in to the recycle. According to 2006/66/ES must be defective or worn batteries turn in to the ecological destruction. More information about collection points on the municipal authority.

# EC Declaration of Conformity

We:

Steen QOS, s.r.o.,  
Bor 3, 360 01, Karlovy Vary; Czech Republic  
ID: 379 729 41

We declare on their sole responsibility that

Product: **Cordless Reciprocating Saw Sharks SH 3000 Li-Ion**  
Type: **SHK495** (JD5218)

Equipment designed for for cutting wood and metal materials for private use to which this declaration relates is under common conditions safe and complies with the following technical regulations:

**European harmonized standards:**

EN 60745-1  
EN 60745-2-11  
IEC 60745-1  
EN 55014-1  
EN 55014-2

**And these EU directives:**

2006/42/EC  
2014/30/EU  
2011/65/EU

Guaranteed sound power level LwA: 92dB(A);  
guaranteed sound pressure level LpA: 81 dB(A).

Issued in Karlovy Vary/Czech Republic on 11. 9. 2017.

Name: Jan Beneš, CEO

**STEEN QOS s.r.o.**  
Bor 3  
360 01 Karlovy Vary  
IČ: 27972941 DIČ: CZ27972941  
Tel: +420 737 475 898