

Montážní návod

dřevoplastových prken Gardenax

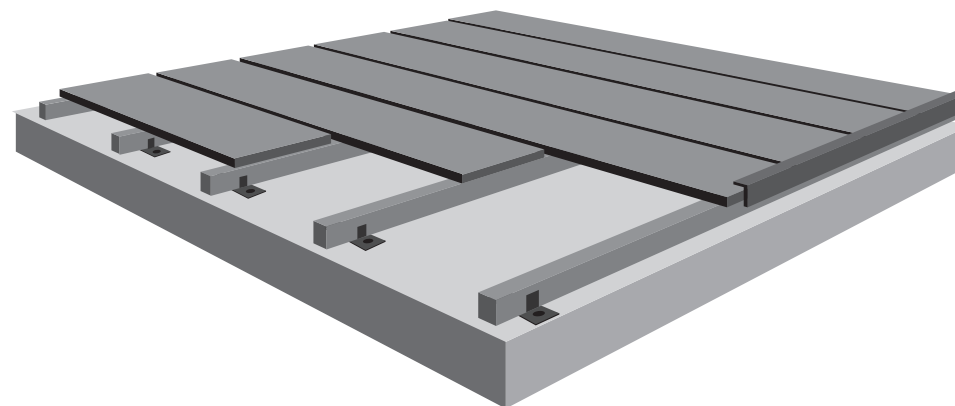

Dřevoplastová podlahová prkna typu WPC (wood plastic components – směs dřevitých vláken a plastu) jsou praktickým řešením jako podlahová krytina pro použití v exteriérech. Bezúdržbovost, barevná stálost, odolnost proti povětrnostním podmínkám, vhodnost použití ve vlhkých podmínkách, snadná montáž jsou atributy, které v porovnání s dřevěnými podlahovými prkny výrazně posilují argumenty pro použití dřevoplastových prken. Tento materiál je díky svým vlastnostem velmi výhodný pro venkovní terasy, plochy okolo bazénů, podlahy balkonů a ostatní podobné využití.



Kompozitní podlahový systém prošel s úspěchem předepsanými zkouškami a má certifikát CE vystavený renomovanou mezinárodní zkušebnou SGS a prošel úspěšně náročnými zkušebními testy výrobce.



Montážní doporučení

Vlastní montáž provede vždy nejlépe odborná firma se zkušeností s pokládáním dřevěných podlah a proto doporučujeme její využití. V případě, že se rozhodnete pro montáž podlahy svépomocí, pak striktně doporučujeme dodržovat montážní návod a dbát zásad bezpečnosti práce. Pro řezání je možno využít ruční pily nebo běžné elektrické pily s řezným kotoučem na dřevo. Podlahu není nutno natírat či napouštět jakýmkoliv barvami či konzervačními prostředky. Zabroušení řezaných hran nebo plochy prkna je doporučeno provádět jemným smirkovým papírem s malým zrnem.

Příprava podkladového roštu

Pro kvalitní montáž dřevoplastových prken je důležitá důkladná příprava a vlastní precizní položení podkladového roštu. Podkladové hranoly položíme v maximálních 35cm rozpnech mezi jednotlivými podkladovými hranoly. Jednotlivé hranoly je třeba vzájemně vyrovnat do vodováhy. Pokud je na jedné straně plochy stěna je třeba založit první podkladový hranol nejdále 10cm od stěny. Hranoly je třeba připevnit k podkladu (předpokladem je podkladu je betonová deska apod.) pomocí ocelových příchytok hranolů.

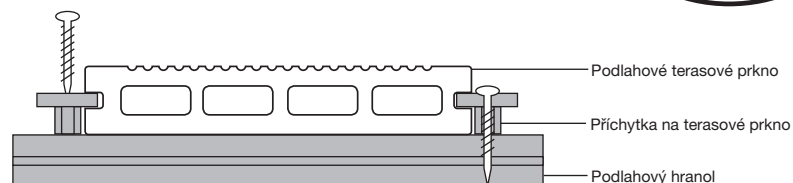
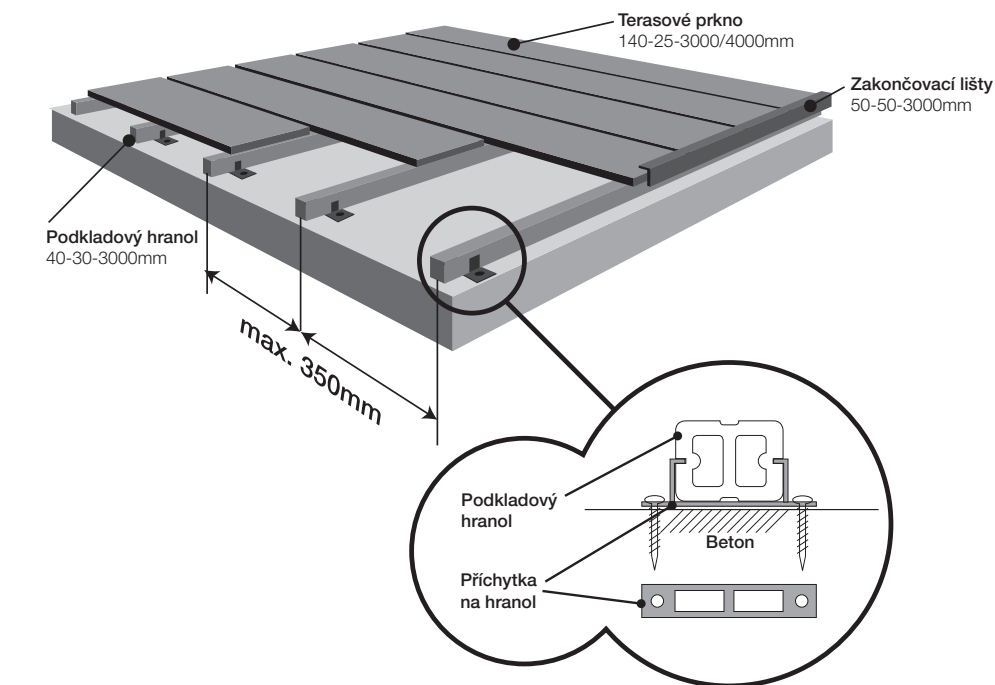

Montáž dřevoplastových prken na rošt

Dřevoplastová prkna se pokládají napříč nebo šikmo (45°) přes podkladové hranoly. Je vhodné si rozmyslet podle celkového rozměru pokládané plochy délku jednotlivých prken. Pro větší plochy se doporučuje využít delší rozměr dřevoplastového prkna, neboť na pokládané ploše bude méně napojovaných prken. Nejprve je důležité založení (připevnění) prvního prkna k podkladovému roštu. Pokud je první prkno založeno precizně, pak již ostatní prkna přikládáme poměrně snadno s doporučenou distancí cca 5mm mezi jednotlivými dřevoplastovými prkny. Tato distanace je přirozeně tvořena využitím příchytok terasového prkna, která se v místě, kde prkno kříží podkladový hranol, vloží do drážky prkna a následně přišroubuje k podkladovému hranolu.

Takto se postupuje vždy v celé délce pokládaného prkna. Následně se přiloží další prkno a celý proces se opakuje. Příchytka se v místě křížení prkna s hranolem vloží do drážky a přišroubuje k hranolu.

Motáž zakončovacích lišt

Po položení celé plochy se na okrajových stranách položené podlahové plochy mohou využít zakončovací lišty, které opticky začistí vzniklou hranu podlahové plochy. Jedná se o profily typu L, které se položí na hranu podlahové plochy a připevní s využitím vrutů k podlahovému dřevoplastovému prknu a připevněným pomocí běžného vrutu do dřeva.

Rozpis prvků podlahového systému

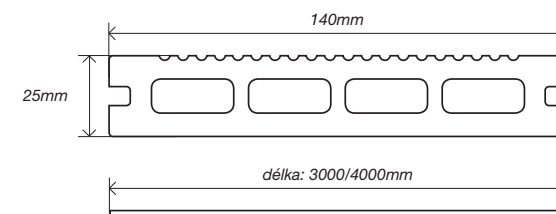

Terasové prkno

Dřevoplastové podlahové prkno, které tvoří finální povrch.

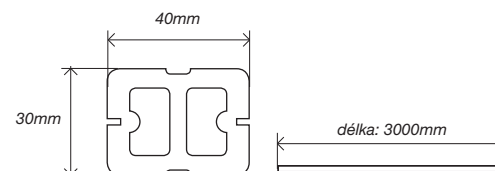

Podkladový hranol

Používá se jako základní prvek na vytvoření podkladového roštu nezbytného pro vlastní uchycení dřevoplastových prken.

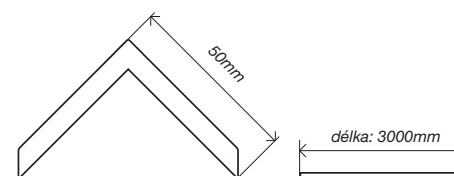

Zakončovací lišty

Zakončovací lišty se používají pro zakončení a pohledové překrytí hrany položené podlahy.

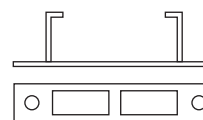

Přichytka na hranol

Přichyt na upevnění hranolu k podlaze

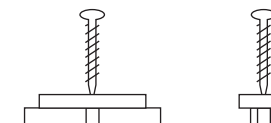

Přichytka na terasové prkno

Přichytka na upevnění podlahového terasového prkna k podlahovému hranolu.