



**MARIMEX** <sup>®</sup> **CZ**  
**BAZÉNY A ZASTŘEŠENÍ • VÍŘIVÉ BAZÉNY • SAUNY**



ilustrační foto

**NÁVOD K INSTALACI BAZÉNU**

**Florida**

2,20 x 1,50 x 0,60 m

**NEJVĚTŠÍ**  
INTERNETOVÝ  
**OBCHOD S BAZÉNY**  
[www.marimex.cz](http://www.marimex.cz)

*Florida*

082012

1. Důležitá bezpečnostní pravidla .....	str. 3
2. Příprava povrchu a umístění bazénu .....	str. 5
3. Montáž bazénu .....	str. 5
4. Demontáž bazénu a uskladnění.....	str. 8
5. Záruční podmínky.....	str. 9
6. Doporučené příslušenství.....	str. 10
7. Zákaznické informace .....	str. 12

**NEJVĚTŠÍ**  
INTERNETOVÝ  
**OBCHOD S BAZÉNY**  
[www.marimex.cz](http://www.marimex.cz)

# 1. DŮLEŽITÁ BEZPEČNOSTNÍ PRAVIDLA

## Upozornění na nebezpečí:

- Před instalací, používáním a demontáží si vždy prostudujte celý návod a zejména kapitolu o zásadách bezpečnosti práce.
- Vybírejte místo pro postavení bazénu tak, aby dojde-li k nehodě nebo poškození bazénu mohla vytékající voda bez problémů odtékat, aniž by ohrozila lidi a zvířata nebo poškodila budovy či pozemky.
- V okruhu 2m od bazénu se nesmí nacházet žádná vyvýšená místa (terasy, balkóny, apod.) ani vysoké stromy, ze kterých hrozí nebezpečí pádu do bazénu.
- Udržujte vodu neustále čistou, aby bylo zřetelně vidět dno a bylo možné správně odhadnout hloubku bazénu.
- Neustále udržujte vodu dezinfikovanou a zdravotně nezávadnou. Používejte filtrační zařízení a pravidelně do vody přidávejte bazénové chemikálie. Nedezinfikovaná voda je vážným zdravotním rizikem.
- Ujistěte se, zda bazén, včetně jeho příslušenství, je sestaven v souladu s tímto návodem.
- Provádějte pravidelnou kontrolu a údržbu bazénu a jeho příslušenství.

## Požadavky na osoby používající bazén:

- Bez dozoru smějí bazén používat pouze osoby starší 18-ti let, tělesně i mentálně způsobilé.
- Děti musí být v bazénu pod neustálým dohledem dospělých, aby nedošlo ke zranění nebo aby se neutopily.
- Neplavci, děti (zejména menší než je výška hladiny vody v bazénu) a osoby s omezenou schopností pohybu a orientace se smějí koupat, vstupovat do bazénu a vystupovat z něj pouze za doprovodu a dohledu plavců či jiných kompetentních dospělých osob (starších 18-ti let), tj. tělesně a duševně způsobilých.
- Manipulovat s elektrickým příslušenstvím mohou pouze osoby starší 18-ti let, musí se řídit příslušnými zásadami bezpečnosti práce a musí mít kvalifikaci pro práci na el. zařízeních podle příslušných národních předpisů a norem.

# Bazény na splátky

- Neprovozujte nebezpečné hry uvnitř bazénu nebo v jeho blízkosti, které by mohly ohrozit koupající se osoby nebo konstrukci a příslušenství, kterými je bazén vybaven.
- Přečtěte si ustanovení v tomto návodu o instalaci a používání filtračního zařízení.

## **Zakázané použití:**

- Z bezpečnostních důvodů nesmí být bazén instalován na terasách a balkónech.
- Je zakázáno skákat do bazénu po hlavě nebo z okraje bazénu.
- Nekoupejte se v noci nebo při nedostatečném osvětlení.
- Nekoupejte se pod vlivem alkoholu, drog či jiných omamných látek.
- Boje a násilné hry jsou v bazénu zakázány.
- Zákaz používání jiného příslušenství než jaké je předepsané výrobcem.
- Je zakázáno sedat si na okraj bazénu nebo jiným způsobem narušovat statiku bazénu.
- Za žádných okolností neupravujte součásti bazénu. Nedělejte otvory do bazénu ani do schůdků.
- Je zakázáno koupání při zapnutém filtračním zařízení (tj.připojení čerpadla k el. síti).
- Je zakázáno překračovat povolenou nosnost žebříku.

## **Bezpečnostní pokyny pro používání filtračního zařízení:**

- Filtrační zařízení připojte k elektrické zásuvce, která odpovídá platným normám.
- Filtrační zařízení zapínejte pouze tehdy, když nikdo není v bazénu.
- Zabraňte dětem v manipulaci s filtračním zařízením.

*Uschovejte si tyto pokyny k pozdějšímu nahlédnutí!*

Náklady na ekologickou likvidaci elektrosoučástí výrobku autorizovaným systémem RETELA (včetně historického příspěvku) jsou zahrnuty v ceně výrobku. Informaci o sběrných místech naleznete na [www.retela.cz](http://www.retela.cz).

## 2. PŘÍPRAVA POVRCHU A UMÍSTĚNÍ BAZÉNU

- Jednotlivé díly si před stavbou bazénu srovnajte a zkontrolujte. Dodržujte pokyny k instalaci uvedené v tomto návodu.
- Zvolené místo by mělo být slunečné a chráněné před větrem. V blízkosti by se neměly nacházet stromy, jejichž listy by mohly znečišťovat bazén. Zem musí být absolutně rovná, dostatečně pevná, nejilovitá, bez děr, čistá a zbavená ostrých předmětů.
- Naše bazény jsou navrženy pro instalaci na povrch. Tento povrch musí být pečlivě vyčištěn. Nikdy nestavte bazén na štěrku, dehtovém papíru, asfaltovém koberci nebo na jakékoli směsi obsahující naftu. Pod bazén je vhodné použít geotextilní podložku, která není součástí balení!
- Nesmýkejte bazénem po zemi. Následkem toho by mohly vzniknout netěsnosti bazénu či jiná poškození.

## 3. MONTÁŽ BAZÉNU

K montáži bazénu potřebujete tyto díly:

ČÍSLO	POPIS	MNOŽSTVÍ
1	Vodorovný nosník "A"	4
2	Vodorovný nosník "B"	2
3	Vodorovný nosník "C"	2
4	Vodorovný nosník "D"	2
5	Rohová spojka (s rohovým sedátkem)	4
6	Jistící kolík (2 navíc)	10
7	Spojka ve tvaru "T"	6
8	Svislá noha ve tvaru "T"	6
9	Svorka ve tvaru "V"	6
10	Svislá noha rohová	4
11	Základna nohy	4
12	Plášť bazénu	1
13	Záslepka (1 navíc)	3
14	Vypouštěcí ventil	1
15	Víko vypouštěcího ventilu	1

# Bazény, sauny, vířivé

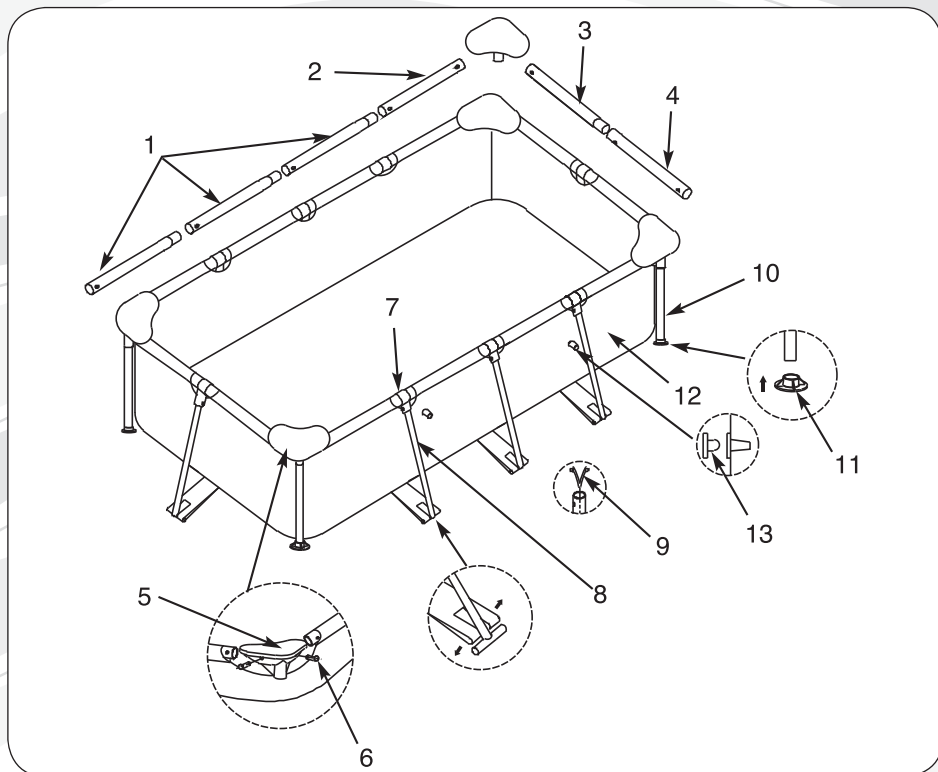

Bazén položte na vodorovnou plochu tak, aby vypouštěcí otvor směřoval k místu, kam má být voda vypouštěna. Rozprostřete dno, aby bylo co nejhladší. Přesvědčte se, že vypouštěcí otvoru dna je zevnitř bazénu zazátkován a na vnější straně stěny bazénu je našroubované víčko. Připravte a rozmístěte všechny části na zem do míst, kam budou instalovány (viz obr. 1)

**obr. 1**

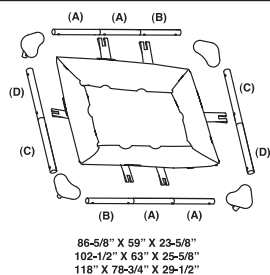

**obr. 2**

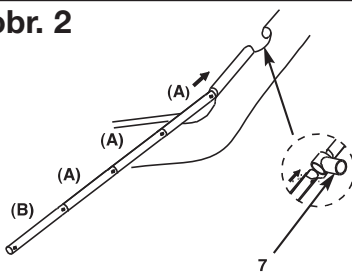

# vany, zastřešení

Vodorovné nosníky A a B začněte zasouvat do otvorů v plášti z místa v rohu bazénu. (Viz. obr. 2) Jednotlivé díly nosníku spojte do sebe pomocí spojek ve tvaru „T“ (č. 7). Nosníky C a D jsou určeny na kratší strany bazénu. Postup je shodný.

Připojte rohovou spojku se sedátkem (č.5) k vodorovným nosníkům ve čtyřech rozích. Zajistěte je vložením jisticích kolíků (č.6) do předvrtaných otvorů ve spodní části sedátka (viz. obr. 3)

Následně do rohové spojky se sedátkem zapojte svislé rohové nohy (č.10) a do jejich spodní části připojte základny nohou (č.11) (viz. obr. 4)

Zapojte svislé nohy (č.8) do spojek ve tvaru „T“ (č.7). Spodní část nohou upevněte do postranních pásů bazénu (viz. obr. 5)

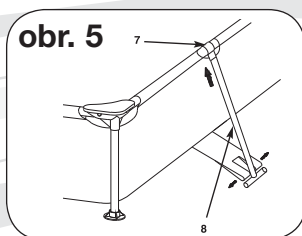
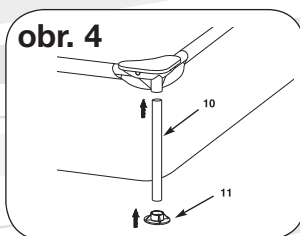
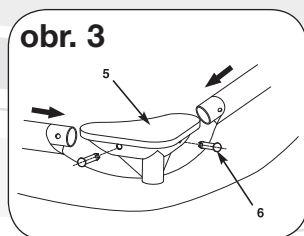

Při montáži bazénu bez filtračního zařízení je nutné použít na gumové průchodky stěnou záslepky (č.13)

Před tím, než začnete bazén napouštět vodou se ujistěte, zda je výpustní ventil uvnitř bazénu uzavřený a zda je víko výpustního ventilu vně bazénu dobře utažené. Bazén napusťte cca do výšky 3 cm vodou a zkontrolujte, zda není výrazný rozdíl ve sklonu dna bazénu.

**DŮLEŽITÉ:** Pokud se voda v bazénu tlačí k jedné straně, bazén není v úplně rovině. Postavení bazénu na nerovném povrchu má za následek naklánění bazénu a výsledkem je vyboulení boční stěny. Pokud bazén není v úplně rovině, musíte bazén vypustit, vyrovnat stanoviště bazénu nebo bazén přesunout na jiné stanoviště, které je rovné a opět ho napustit vodou. Začněte vyrovnávat záhyby na dně bazénu (z vnitřní strany bazénu) tak, že na místech, kde se stýká dno bazénu s jeho stěнами, budete tlačít ve směru ven nebo (z vnější strany bazénu) sáhněte pod stěnu bazénu, chyťte jeho dno a zatáhněte ho ven. Pokud záhyby způsobuje podložka pod bazén, veškeré tyto přehyby se vyrovnají tažením podložky z jedné strany. Jsou k tomu třeba dvě osoby.

Vodu napusťte max. do úrovně pod výřezy v plášti bazénu (viz. obr. 6).

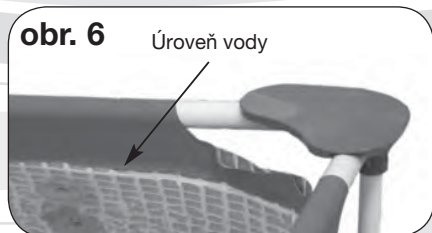

## 4. DEMONTÁŽ BAZÉNU A USKLADNĚNÍ

Přesvědčte se, že je pevně zatlačena vypouštěcí zátka na vnitřní straně vypouštěcího otvoru u dna bazénu.

- Odšroubujte víčko z vypouštěcího otvoru na vnější straně bazénové stěny.
- Našroubujte přechodový kus s nátrubkem pro nasunutí zahradní hadice.
- Nasuňte na nátrubek přechodového kusu konec hadice.
- Druhý konec hadice položte do místa, kam může být voda bezpečně vypuštěna.
- Vytáhněte a odklopte zátku, která je zasunuta do vypouštěcího otvoru zevnitř bazénu. Voda začne vytékat.
- Po vypuštění zazátkujte vypouštěcí otvor zevnitř bazénu. Stáhněte hadici z nátrubku přechodového kusu a přechodový kus odšroubujte a uskladněte jej.
- Na výtokový otvor z vnější strany bazénu našroubujte zpět víčko.
- Pro rozebrání bazénu použijte pokyny pro sestavení, ale v opačném pořadí. Odstraňte veškeré instalační součásti.
- Zajistěte, aby bazén a všechny jeho součásti byly před složením naprosto suché. Nechte jej vysušit na slunci (viz. obr. 7). Poprašte bazén kosmetickým pudrem, aby se stěny nelepily k sobě. Pudr také absorbuje veškerou vodu, která na stěnách ulpěla.
- Očistěte vnitřní strany bazénu čistou vodou, aby při uskladnění nedošlo k poškození pláště chemickými prostředky.
- Složte bazén do tvaru čtverce. Začněte na jedné straně, nadvakrát ohněte jednu šestinu pláště bazénu do její vnitřní strany. Stejně postupujte na druhé straně (viz. obr 8 a 9).
- Potom, co takto vytvoříte dvě protilehlé složené strany, jednoduše přeložte jednu přes druhou tak, jak se zavírá kniha (viz. obr 10 a 11).
- Složte dva dlouhé konce do středu (viz. obr 12).
- Přehněte jeden dlouhý konec přes druhý a plášť bazénu zmáčkněte (viz. obr 13).
- Plášť bazénu a příslušenství skladujte na suchém a větraném místě s teplotou mezi 5–30 °C, mimo dosah hlodavců
- Přesvědčte se, že bazénová folie je zcela suchá dříve, než ji dlouhodobě uskladníte.

Důležité: Bazén není odolný vůči mrazu a proto doporučujeme, aby byl dodržen postup pro jeho uskladnění přes zimu.

obr. 7

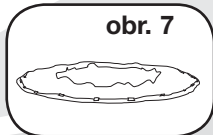

obr. 8

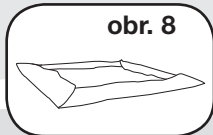

obr. 9

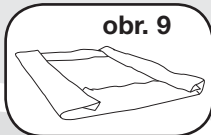

obr. 10

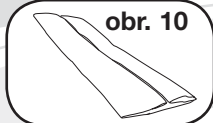

obr. 11

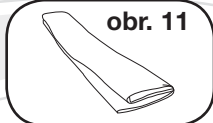

obr. 12

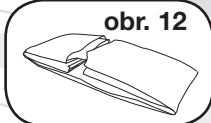

obr. 13

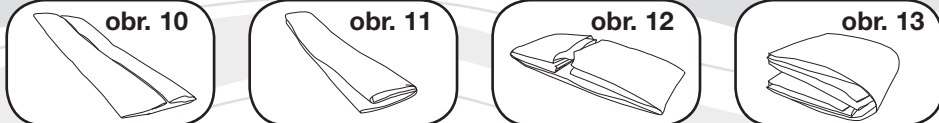



## 5. ZÁRUČNÍ PODMÍNKY

- Bazén byl vyroben z materiálů nejvyšší kvality a vysoké kvality provedení. Všechny součástky byly zkontrolovány a shledány nezávadnými. Záruka platí po dobu dvou let od data nákupu. Uschovejte všechny doklady o nákupu společně s návodem. Doklad o nákupu bude požadován při uplatňování záručních nároků.
- Reklamacce zboží se řídí právním řádem ČR.
- Záruka se vztahuje na veškeré vady způsobené chybou ve výrobě nebo vadou materiálu ovlivňující těsnost a nepropustnost bazénu.
- Kupující je povinen neprodleně po zakoupení bazénu zkontrolovat zda není porušen transportní obal nebo poškozen bazén či jinak znehodnocen a o této skutečnosti neprodleně informovat prodejce.
- Kupující je povinen po zakoupení výrobku zkontrolovat jeho kompletnost.
- Vykazuje-li bazén zjevné vady, které se projeví ihned po zprovoznění, a pro které zařízení nelze užívat, je kupující povinen zboží neprodleně reklamovat, nejpozději do tří měsíců od zakoupení v místě nákupu.
- Při zjištění závady na jednotlivých částech bazénu reklamujte pouze vadnou část s viditelně označeným místem poškození. Na reklamace po této lhůtě se bude nahlížet takto:

### **záruka se nevztahuje na:**

- opotřebení v důsledku nesprávné instalace nebo nesprávného používání, příp. nesprávného uskladnění
- běžné opotřebení zařízení odpovídající charakteru a době jeho užívání
- vady způsobené mechanickým poškozením
- vady způsobené vlivem živelných sil
- vady vzniklé v důsledku použití nestandardních prostředků pro chemickou údržbu bazénové vody a nevhodných čistících pomůcek
- přirozené stárnutí a blednutí fólie bazénu v důsledku používání chemických prostředků k ošetřování bazénové vody, nebo vlivem slunečního záření
- deformace vzniklé v souvislosti s nestabilním nebo neupraveným podložím
- přirozené stárnutí podložky a krycí plachty

Výdaje spojené se ztrátou vody nejsou rovněž předmětem záruky.  
TYTO POKYNY SI USCHOVEJTE!

Doporučení: Použít vodu z vodovodního řádu.

Při napuštění bazénu studniční vodou doporučujeme, aby byl proveden rozbor vody.

## 6. DOPORUČENÉ PŘÍSLUŠENSTVÍ

### BABY POOL CARE – PRO DĚTSKÉ BAZÉNY

- bezchlorový přípravek pro úpravu bazénové vody v bazénech bez filtračního zařízení
- zvláště vhodný do dětských bazének
- účinně desinfikuje vodu a zamezuje množení bakterií, řas, hub a plísní v malých bazénech s filtrací i bez filtrace
- není toxický pro vodní organismy, takže je možné ho výhodně použít pro odstranění řas ze zahradních jezírek rybami
- je biologicky odbouratelný a neagresivní ke všem typům povrchů bazénů
- obsah 600 ml ošetří 1 m<sup>3</sup> vody až po dobu 6 týdnů



### KARTUŠOVÁ FILTRACE M1

Technická charakteristika:

- pro bazény do velikosti 8 m<sup>3</sup> vody
- výkon 2 m<sup>3</sup>/h
- hadicové koncovky 32 mm
- 2 díly 5/4 hadice
- průchody stěnou pro napojení k bazénu
- vyměnitelná filtrační vložka

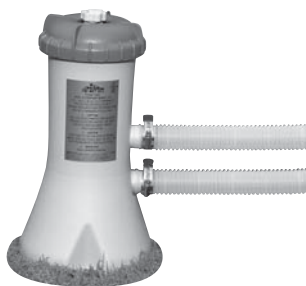

### PÍSKOVÁ FILTRACE PROSTAR 4

Příroda umí zázraky – použili jsme její nápad.

Princip přírodního filtrování přes pískovou náplň nabízí jednoduchou, časově nenáročnou a velmi účinnou možnost, jak si užívat bazénu bez zbytečných starostí. Představujeme vám ProStar 4, nejprodávanější pískovou filtraci posledních tří let.

Byla konstruována tak, aby její výbava splňovala ty nejnáročnější požadavky.

Od teď pro vás bude bazén jen radost.



# Bazény na splátky

## TERMO ZASTŘEŠENÍ POOLHOUSE

Univerzální zastřešení Pool House je vhodné pro všechny typy vířivých van a bazénů do průměru 3,66m a to jak nadzemních, tak i zapuštěných. Víceúčelové zastřešení lze využít pro příjemná posezení na vaší zahradě a mnoho dalších příležitostí. Díky stěnám z průhledného PVC jsou jeho velkou předností tepelně-izolační vlastnosti. Svou světle zelenou barvou se výborně hodí na každou zahradu jako decentní doplněk bazénu a zeleně.

### Výhody termo zastřešení Pool House

Prodloužení koupací sezóny

- udržení teploty vody zejména v noci

Snadná údržba bazénu a úspora času

- zabraňuje padání nečistot a dešťové vody do bazénu

Snížení nákladů na bazénovou chemii

- snižuje odpařování vody a chemických přípravků

Bezpečnost dětí a zvířat

- ochrana dětí před přímým slunečním svitem a hmyzem
- možnost plného uzavření

### TECHNICKÁ CHARAKTERISTIKA:

- víceúčelové termo zastřešení
- pro bazény do  $\varnothing$  3,66 m
- tvar – pravidelný šestiúhelník
- UV ochranný faktor do 50+
- stěny z průhledného PVC (tepelně-izolační vlastnosti)
- odvětrací průduchy
- podlepené švy
- tři vstupní otvory
- samonosná konstrukce
- jednoduchá montáž/demontáž



# 7. ZÁKAZNICKÉ INFORMACE / KONTAKT

www.marimex.cz

...moře relaxace!

[Věnování](#) | [Zapomněli jste heslo?](#) | [Přihlášení](#)

DOMOV
PORADNA
PARTNERI
VŠE O NÁKUPU
O NÁS
AKTUALITY
KONTAKT

### Proč bazény Marimex?

Marimex prodává bazény přes 17 let. Zdobím a vylepšuji vášnivě bazény, odpovídám pochybnostem, nevím u nás, ani v zahraničí. Bazény vysoké kvality a odolnosti. Samozřejmě jsou i originální hrany bazénů.

- ✓ Dopřeme zdarma při objednávce nad 1000 Kč
- ✓ Rozšíření vlnit
- ✓ Nabídneme široký sortiment, naczerní bazény, sportovní bazény, infrasauny
- ✓ Garance neoprášiči čer na bazény, Tanya
- ✓ Vhodíme vešce vhodné spáčky

Úvodní stránka
Košík: 0ks | 0,00 Kč

<h4>Nadzemní bazény</h4> <p style="font-size: 8px;">Poradba <a href="#">Jak vybrat nadzemní bazén?</a></p>	<h4>Zastřešení bazénů</h4> <p style="font-size: 8px;">Poradba <a href="#">Jak vybrat zastřešení bazénu?</a></p>	<h4>Bazénová filtrace</h4> <p style="font-size: 8px;">Poradba <a href="#">Jak vybrat bazénovou filtraci?</a></p>	<h4>Infrasauny</h4> <p style="font-size: 8px;">Poradba <a href="#">Jak vybrat infrasaunu?</a></p>
<h4>Sauny</h4> <p style="font-size: 8px;">Poradba <a href="#">Jak vybrat saunu?</a></p>	<h4>Vířivky</h4> <p style="font-size: 8px;">Poradba <a href="#">Jak vybrat vířivku?</a></p>	<h4>Solární program Ekosun</h4>	<h4>Nafukovací matrace</h4>

### INFRASAUNY

Klasika. Šetrná. Doporučuje. RELAXUJTE V INFRASAUNÁCH MARIMEX

### Ponořte se do říje snů a relaxace

#### Marimex doporučuje:

<p style="font-size: 8px;">22-320 Kč sleva 20% 23 793 Kč s DPH</p>	<p style="font-size: 8px;">2 290 Kč s DPH</p>	<p style="font-size: 8px;">22-692 Kč sleva 20% 31 493 Kč s DPH</p>
--	---	--

#### Newsletter:

Ať Vám nic neuteče! Zadejte svůj email a získáte přehled o novinkách a výhodných akcích.

[Ochrana osobních údajů](#)

#### Aktuality:

<p>01.09.2010 - Vítězje na našem novém e-shopu! Někdy teď pro vás bude oprava tržníků. Napište nám prosím přípravu novinek!</p> <p style="text-align: right;"><a href="#">Četý článok x</a></p>	<p>01.09.2010 - Vyhodně na splátky od 0% ažontace! Sníte o novém bazénu, vířivce nebo infrasauně?</p> <p style="text-align: right;"><a href="#">Četý článok x</a></p>	<p>01.09.2010 - Ušetřete říze! Vpřední bazénu a příslušenství s 50% slevou! Využte jediné vánoční nabídky! Ušetřete říze konně!</p> <p style="text-align: right;"><a href="#">Četý článok x</a></p>
---	---	---

© 2010 Marimex CZ s.r.o.  
Tel: +420 241 727 740 | e-mail: [info@marimex.cz](mailto:info@marimex.cz)  
Masa webu | Kontakt

Jižna certifikovaným úložným aparátu APER  
**ASOCIACE PRO ELEKTROTECHNICKÝ OBCHOD**

## NEJVĚTŠÍ INTERNETOVÝ OBCHOD S BAZÉNY

**MARIMEX** <sup>®</sup> **CZ**  
 BAZÉNY A ZASTŘEŠENÍ • VÍŘIVÉ BAZÉNY • SAUNY

Libušská 264, Praha 4  
 Infolinka: 241 727 740  
 E-mail: [info@marimex.cz](mailto:info@marimex.cz)  
 NÁVOD 2012

www.marimex.cz

12